

โรงพยาบาลขอนแก่น
56 ถ.ศรีจันทร์ ต.ในเมือง
อ.เมือง จ.ขอนแก่น 40000

เอกสารเลขที่ : รพ.ชก.083/ส.ย./63

โครงการ :
ปรับปรุงห้องการชันสูตรและห้อง
ประชุมกลุ่มงานศัลยกรรมออร์โธปิดิกส์

สถานที่ก่อสร้าง :
โรงพยาบาลขอนแก่น

เขียนแบบ :
(.....)
นายวิฑูรย์ สวนกิจ
นายช่างเทคนิค

วิศวกรโยธา :
.....

วิศวกรไฟฟ้า :
.....

วิศวกรเครื่องกล :
(.....)

หัวหน้างานสำรวจและออกแบบ :
(.....)
นายคมกฤษ อ่อนพุทธา
นายช่างเทคนิค

หม.กลุ่มงานโครงสร้างพื้นฐานฯ:
(.....)
นายมานพ สุดเสนาห์
นายช่างเทคนิคชำนาญงาน

แสดงแบบ :
แผนที่แสดงตำแหน่งบริเวณก่อสร้าง

หมายเลขแบบ : แผ่นที่ :
A-01 **04/12**

มาตราส่วน ว/ต/ป
NTS. 15/06/2563

หมายเหตุ
แบบนี้เป็นกรรมสิทธิ์ของ โรงพยาบาลขอนแก่น
ห้ามนำไปใช้โดยมิได้รับอนุญาต



บริเวณที่ทำการปรับปรุงห้องการเรียน
การสอนและห้องประชุมกลุ่มงานศัลยกรรม
ออร์โธปิดิกส์

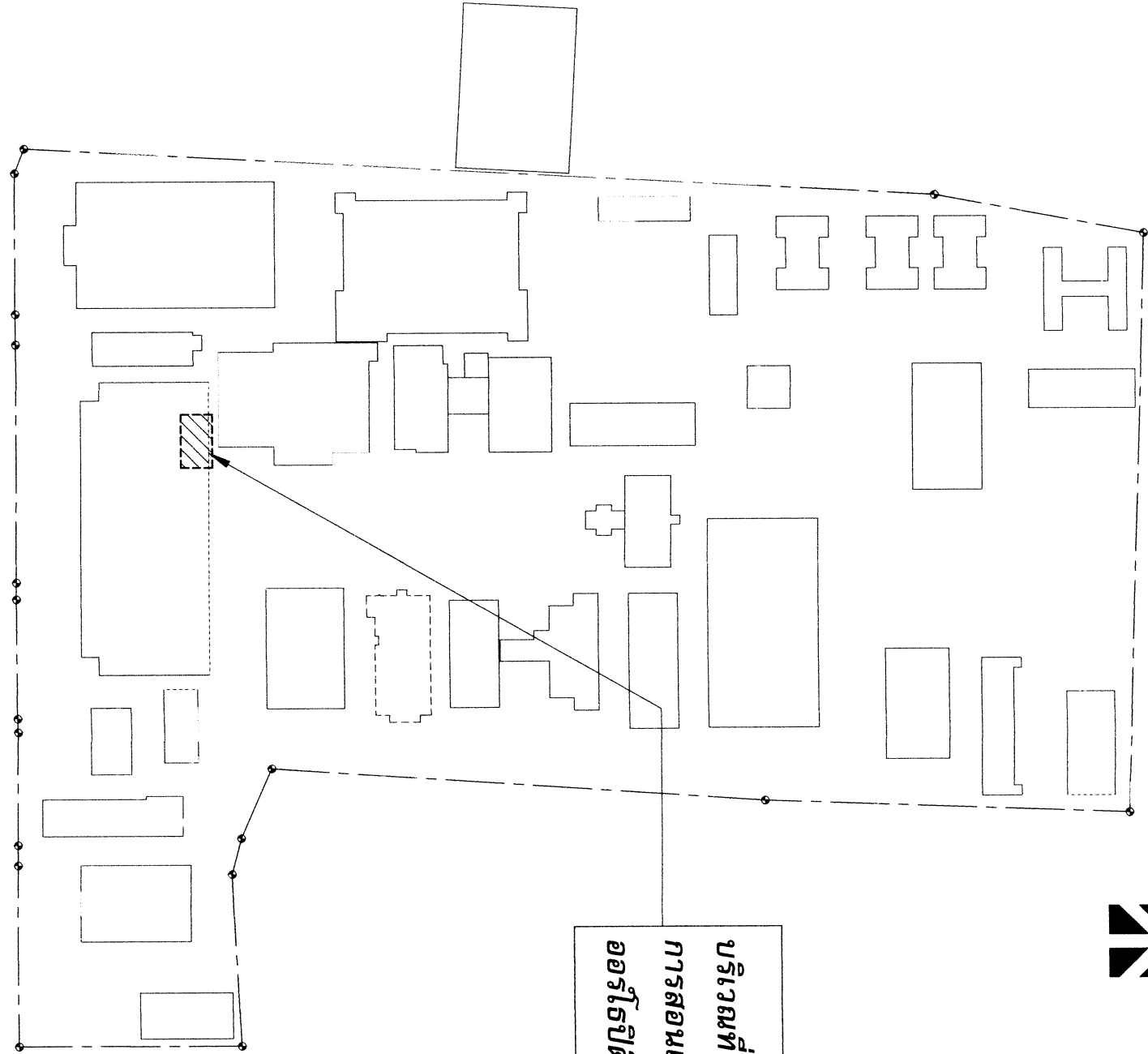

แผนที่โรงพยาบาลขอนแก่น

งานสำรวจและออกแบบ
กลุ่มงาน

โครงสร้างพื้นฐานและวิศวกรรมทางการแพทย์

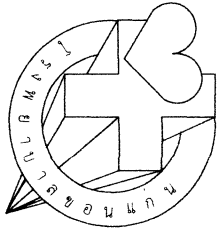

โรงพยาบาลขอนแก่น
56 ถ.ศรีจันทร์ ต.ในเมือง
อ.เมือง จ.ขอนแก่น 40000

เอกสารเลขที่ : รพ.ขก.083/ส.ย./63

โครงการ :
ปรับปรุงห้องการเขียนการสอบและห้อง
ประชุมกลุ่มงานศูนย์การสอบออร์โธปิดิกส์
สถานที่ก่อสร้าง :
โรงพยาบาลขอนแก่น

เขียนแบบ :
(.....)
นายวิฑูรย์ สวณกิจ
นายช่างเทคนิค

วิศวกรโยธา :
.....
วิศวกรไฟฟ้า :
.....
วิศวกรเครื่องกล :
(.....)

หัวหน้างานสำรวจและออกแบบ :
(.....)
นายคมกฤษ อ่อนพุทธธา
นายช่างเทคนิค

พนักงานกลุ่มงานโครงสร้างพื้นฐานฯ :
(.....)
นายमानพ สุตเสงษ์
นายช่างเทคนิคชำนาญงาน

แสดงแบบ :
แปลนพื้นที่ 2 อาคารสิรินธร

หมายเลขแบบ : แผ่นที่ :
A-02 05/12

มาตราส่วน : ว/ด/ป
1:350 15/06/2563

ทนายเขต
แบบนี้เป็นกรรมสิทธิ์ของ โรงพยาบาลขอนแก่น
ห้ามนำไปใช้โดยมิได้รับอนุญาต

1 2 3 4 5 6 7 8 9 10 11 12 13 14 15 16 17

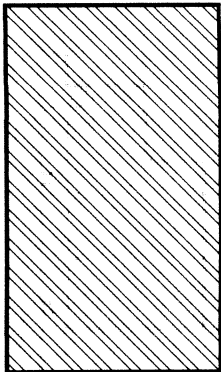

0.80 0 ± 0

H 1.50 6.00 3.00 3.00
G 6.00 6.00 3.00 3.00
F 6.00 6.00
E 42.00 6.00 6.00
D 6.00 6.00
C 6.00 6.00
B 3.00 3.00
A0 3.00 3.00
A 2.00 6.00 2.00 6.00

1.00 2.00 12.00 1.00 3.00 3.00 6.00 6.00 3.00 3.00 12.00 1.00 2.00

7 70 8 9 10 100 11

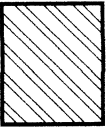

บริเวณที่ทำการปรับปรุง

แปลนพื้นที่ 2 อาคารสิรินธร
SCALE 1:350

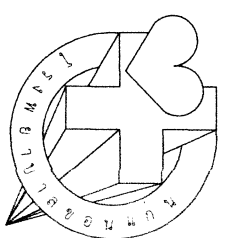

โรงพยาบาลขอนแก่น
56 ถ.ศรีจันทร์ ต.ในเมือง
อ.เมือง จ.ขอนแก่น 40000

เอกสารเลขที่ : รพ.ขก.083/ม.ย./63

โครงการ :
ปรับปรุงห้องการเรียนการสอนและห้อง
ประชุมกลุ่มงานศัลยกรรมออร์โธปิดิกส์

สถานที่ก่อสร้าง :
โรงพยาบาลขอนแก่น

เขียนแบบ :
(Signature)
นายวิวัฒน์ สวมกิจ
นายช่างเทคนิค

วิศวกรโยธา :
.....

วิศวกรไฟฟ้า :
.....

วิศวกรเครื่องกล :
.....

หัวหน้างานสำรวจและออกแบบ :
(Signature)
นายคมกฤษ อ่อนพุทธธา
นายช่างเทคนิค

หน.กลุ่มงานโครงสร้างพื้นฐานฯ :
(Signature)
นายमानพ สุตเสงษ์
นายช่างเทคนิคชำนาญงาน

แสดงแบบ :
แปลนพื้น (ก่อนทำการปรับปรุง)

หมายเลขแบบ : แผ่นที่ :
A-03 **06/12**

มาตราส่วน ว/ด/ป
1:50 15/06/2563

หมายเหตุ
แบบนี้เป็นแบบร่างของ โรงพยาบาลขอนแก่น
ห้ามนำไปใช้โดยมิได้ระบุขออนุญาต

1.40

5.00

3.00

3.00

รู้อินทาร์ตังเดิมออกทั้งหมด
รู้อินทาร์ตังเดิมออกบริเวณหน้าต่าง

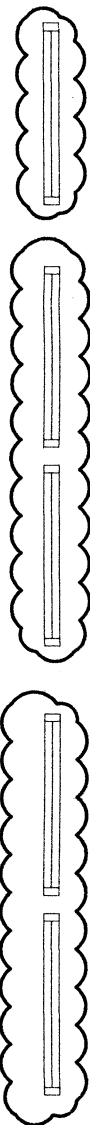

2.74

5.87

รู้ออกนกระเบื้องยาง พร้อมพื้นไม้ขัดยางออกทั้งหมด
รู้อินทาร์ตังเดิมออกทั้งหมด
รู้อินทาร์ตังเดิมออกทั้งหมด
รู้อินทาร์ตังเดิมออกทั้งหมด

3.13

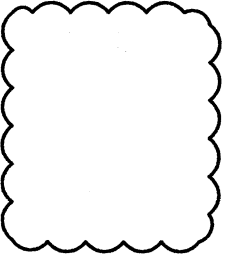

รู้อินทาร์ตังเดิมออกทั้งหมด

รู้อินทาร์ตังเดิมออกทั้งหมด

1.30

1.95

H



รู้อินทาร์ตังเดิมออกทั้งหมด
รู้อินทาร์ตังเดิมออกทั้งหมด
รู้อินทาร์ตังเดิมออก

รู้อินทาร์ตังเดิมออกทั้งหมด

6.00

6.00

0.90

3

4

5

แปลนพื้น (ก่อนทำการปรับปรุง)

มาตราส่วน

1:50

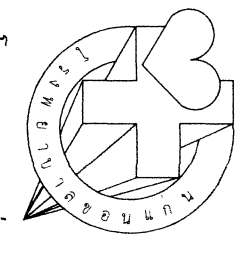

โรงพยาบาลขอนแก่น
56 ถ.ศรีจันทร์ ต.ในเมือง
อ.เมือง จ.ขอนแก่น 40000

เอกสารเลขที่ : รพ.ขก.083/ส.ย./63

โครงการ :
ปรับปรุงห้องการชันมการสอบและห้อง
ประชุมกลุ่มงานศัลยกรรมออร์โธปิดิกส์

สถานที่ก่อสร้าง :
โรงพยาบาลขอนแก่น

เขียนแบบ:
นายวิฑูรย์ สอนกิจ
นายช่างเทคนิค

วิศวกรโยธา :
.....

วิศวกรไฟฟ้า :
.....

วิศวกรเครื่องกล :
.....

หัวหน้างานสำรวจและออกแบบ :
.....
นายคมกฤษ อ่อนพุทธธา
นายช่างเทคนิค

หน.กลุ่มงานโครงสร้างพื้นฐานฯ:
.....
นายमानพ สุดแสนห้
นายช่างเทคนิคชำนาญงาน

แสดงแบบ:
แปลนพื้น (ที่ทำการปรับปรุง)

หมายเลขแบบ :
A-04

มาตราส่วน :
1:50

หมายเลข :
07/12

วันที่ :
ว/ด/ป
15/06/2563

หมายเหตุ :
แบบนี้ถือเป็นการผลิตหรือของ โรงพยาบาลขอนแก่น
ห้ามนำไปใช้โดยมิได้รับอนุญาต

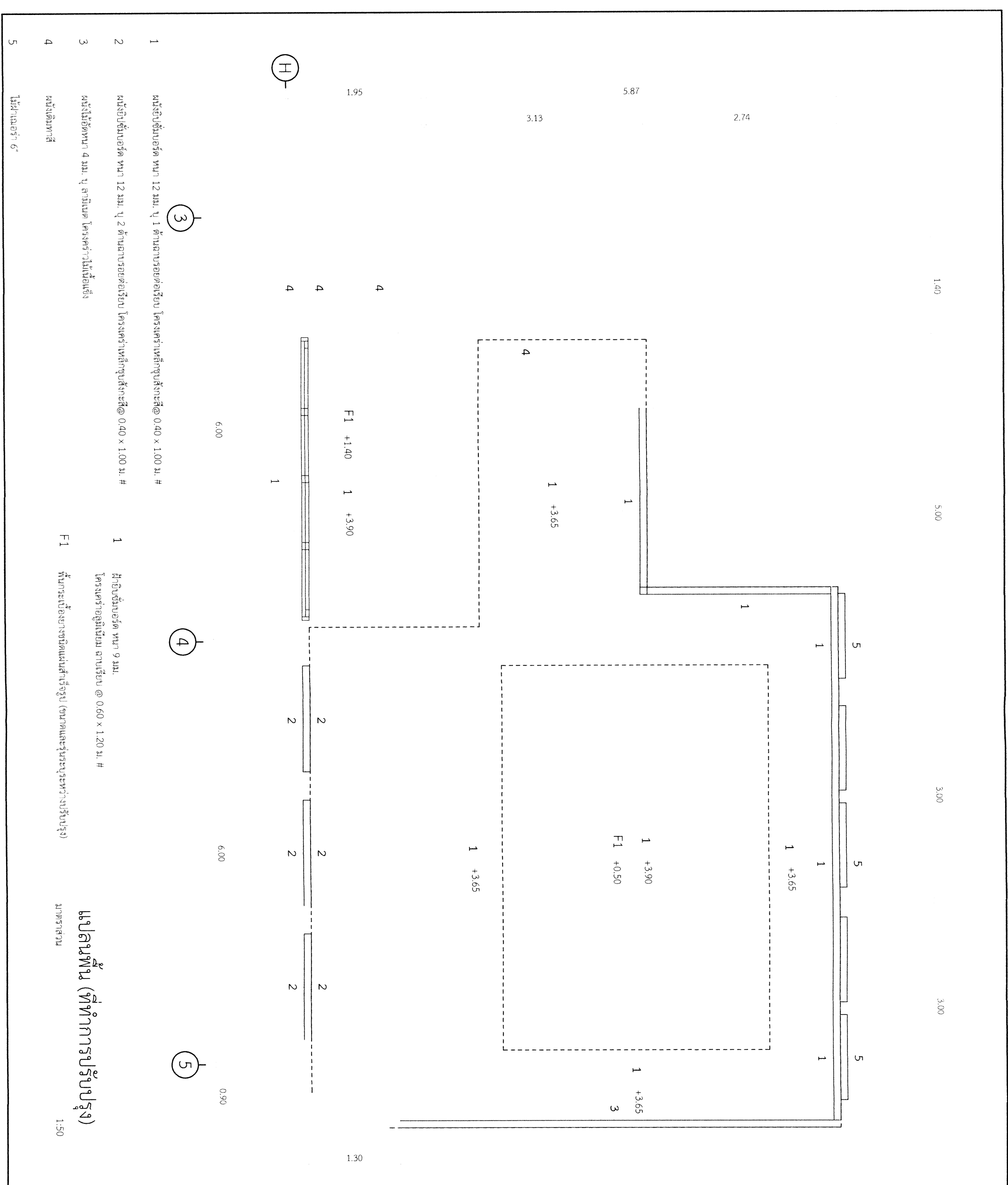

3

4

5

- 1 ผนังยื่นชั้นบนอัตรา หนา 12 มม. ปู 1 ด้านฉาบรอยต่อเรียบ โครงสร้างเหล็กชุบสังกะสี @ 0.40 x 1.00 ม. #
- 2 ผนังยื่นชั้นบนอัตรา หนา 12 มม. ปู 2 ด้านฉาบรอยต่อเรียบ โครงสร้างเหล็กชุบสังกะสี @ 0.40 x 1.00 ม. #
- 3 ผนังยื่นอัตรา หนา 4 มม. ปู ลานบน โครงสร้างไม่เนื้องาน
- 4 ผนังตั้งทาสี
- 5 ไม้ฝาเนื้ออัตรา 6"

- 1 ฝ้าเรียบชั้นบนอัตรา หนา 9 มม. โครงสร้างอลูมิเนียม ฉาบเรียบ @ 0.60 x 1.20 ม. #
- 1 ฝ้าเรียบชั้นบนอัตรา หนา 9 มม. โครงสร้างอลูมิเนียม ฉาบเรียบ @ 0.60 x 1.20 ม. #
- 1 ฝ้าเรียบชั้นบนอัตรา หนา 9 มม. โครงสร้างอลูมิเนียม ฉาบเรียบ @ 0.60 x 1.20 ม. #
- 1 ฝ้าเรียบชั้นบนอัตรา หนา 9 มม. โครงสร้างอลูมิเนียม ฉาบเรียบ @ 0.60 x 1.20 ม. #
- 1 ฝ้าเรียบชั้นบนอัตรา หนา 9 มม. โครงสร้างอลูมิเนียม ฉาบเรียบ @ 0.60 x 1.20 ม. #

แปลนพื้น (ที่ทำการปรับปรุง)

มาตราส่วน 1:50

ฝ่ายช่างบอร์ดยุค หน้า 9 มม. โครงคร่าวเหล็กชุบสังกะสี 0.60x1.20# ม.
ผนังอิฐบอร์ดยุค หน้า 12 มม. ฉาบเรียบทาสี

โคมไฟนีออนหลอด LED 18 W.

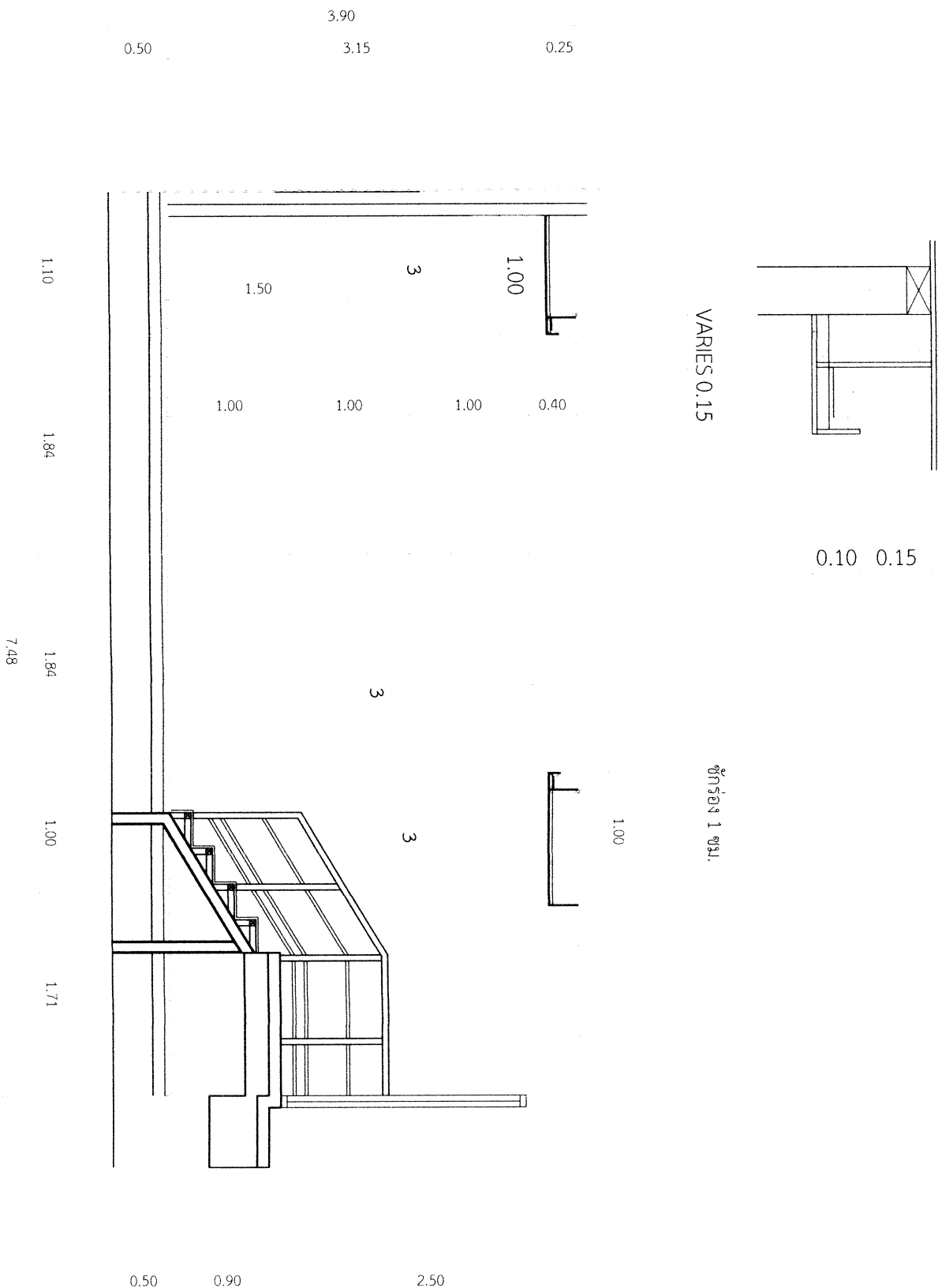

รูปตัด A-A
มาตราส่วน 1:50

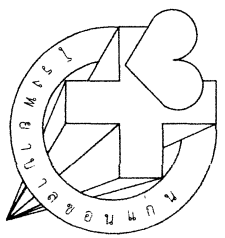
| | | | |
|---|--|---|--|
| งานสำรวจและออกแบบ กลุ่มงาน | | โครงการสร้างและวิศวกรรมทางการแพทย์ | |
|  | | โรงพยาบาลขอนแก่น 56 ถ.ศรีจันทร์ ต.ในเมือง อ.เมือง จ.ขอนแก่น 40000 | |
| เอกสารเลขที่ : รพ.ชก.083/ม.ย./63 | | โครงการ : | |
| ปรับปรุงห้องการเรียนการสอนและห้องประชุมกลุ่มงานสัลยกรรมออร์โธปิดิกส์ | | สถานที่ก่อสร้าง : | |
| โรงพยาบาลขอนแก่น | | โครงการชดเชย : | |
| เขียนแบบ : | | วิศวกรไฟฟ้า : | |
| นายวิฑูรย์ สอนกิจ นายช่างเทคนิค | | | |
| วิศวกรโยธา : | | วิศวกรเครื่องกล : | |
| | | | |
| หัวหน้างานสำรวจและออกแบบ : | | หน้างานปฏิบัติงาน : | |
| นายคมกฤษ อ่อนพุทธธา นายช่างเทคนิค | | | |
| หน้ากลุ่มงานโครงการสร้างพื้นฐานฯ : | | หน้างานปฏิบัติงาน : | |
| นายमानพ สุตเสนทร์ นายช่างเทคนิคชำนาญงาน | | | |
| แสดงแบบ : | | หน้างานปฏิบัติงาน : | |
| รูปตัด A-A | | หน้างานปฏิบัติงาน : | |
| หมายเลขแบบ : A-05 | | แผ่นที่ : 08/12 | |
| มาตราส่วน : 1:50 | | ว/ด/ป : 15/06/2563 | |
| หมายเหตุ : แบบนี้เป็นเพียงการสมัครสิทธิ์ของ โรงพยาบาลขอนแก่น หากนำไปใช้โดยไม่ได้รับอนุญาต | | | |

เหล็ก I beam 150x75x5.5x9.5 มม.
ยึดเพลาเหล็ก 250x150x6 มม.
4 พุกเหล็ก 3/8"

เหล็กกล่อง 2"x2"x2.3 มม.

เหล็กฉาก 25x25x3 มม.

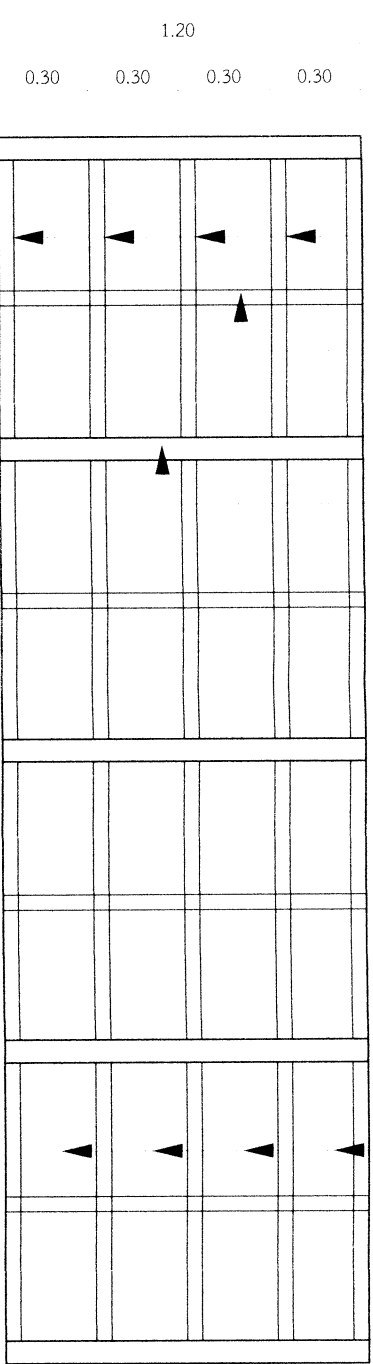

แปลนโครงสร้างบันได

มาตราส่วน

1:25

ราวจับเหล็กกล่องแบน 2"x1"x2.3 มม.

เหล็กกล่อง 1 1/2"x3/4" x 2 มม.

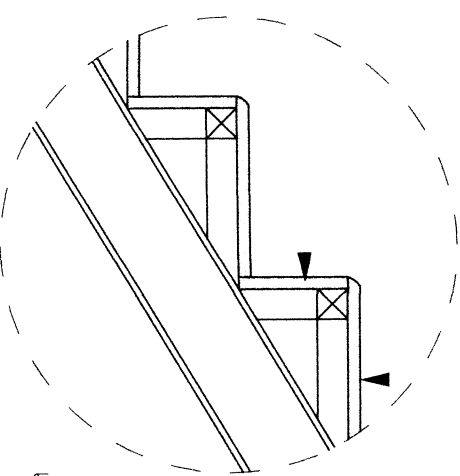

เหล็กกล่อง 2"x2"x2.3 มม.

ไม้แป้นเดือรร่า

เสาเหล็กกล่อง 2"x2"x2.3 มม.

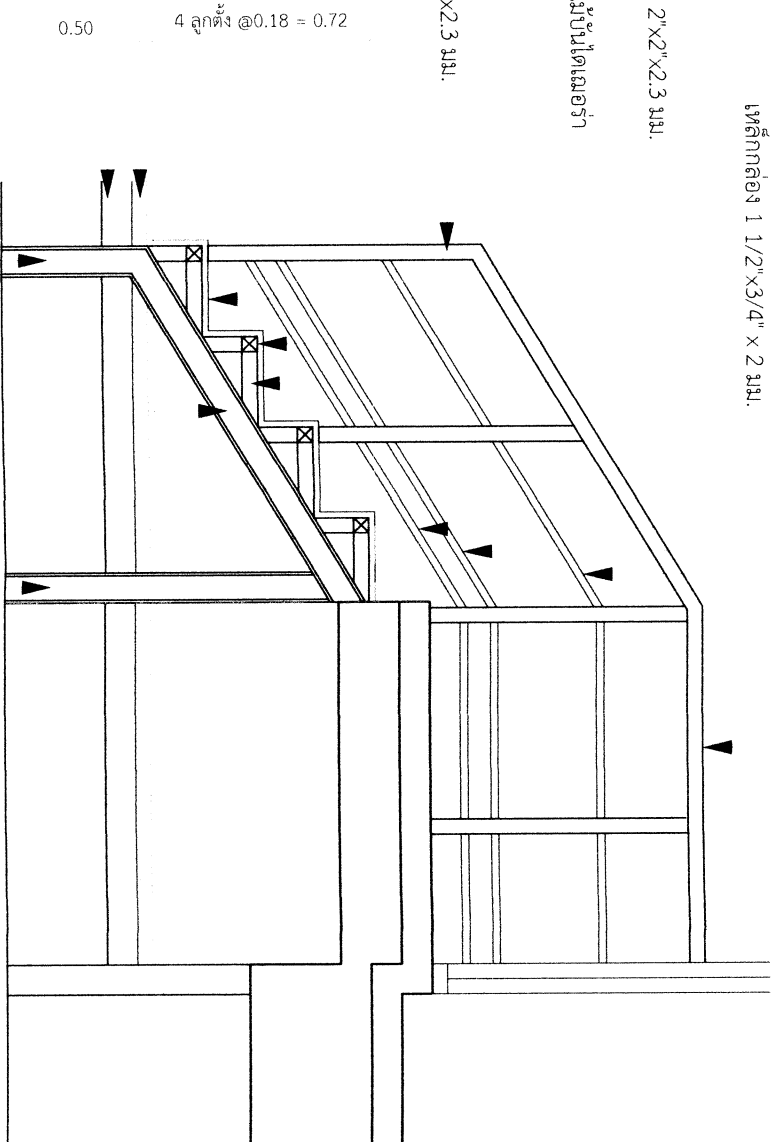

โครงสร้างไม้แป้นเดือรร่า
เหล็ก C 100x50x2.3 มม. (ช่องเดิม)
เหล็ก I beam 150x75x5.5x9.5 มม.
ยึดเพลาเหล็ก 250x150x6 มม.
4 พุกเหล็ก 3/8"

รูปตัดบันได

มาตราส่วน

1:25

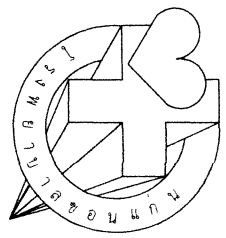
| | |
|---|--|
| <p>งานสำรวจและออกแบบ กลุ่มงาน โครงสร้างพื้นฐานและวิศวกรรมทางอาคารแพทย์</p>  <p>โรงพยาบาลขอนแก่น 56 ถ.ศรีจันทร์ ต.ในเมือง อ.เมือง จ.ขอนแก่น 40000</p> <p>เอกสารเลขที่ : รพ.ขก.083/ส.ย./63</p> <p>โครงการ : ปรับปรุงห้องการเรียนรู้การสอนและห้อง ประชุมกลุ่มงานศัลยกรรมออร์โธปิดิกส์</p> <p>สถานที่ก่อสร้าง : โรงพยาบาลขอนแก่น</p> <p>เขียนแบบ : (.....) นายวิฑูรย์ สวมกิจ นายช่างเทคนิค</p> <p>วิศวกรโยธา :</p> <p>วิศวกรไฟฟ้า :</p> <p>วิศวกรเครื่องกล : (.....)</p> <p>หัวหน้างานสำรวจและออกแบบ : (.....) นายคมกฤษ อ่อนพุทธิธา นายช่างเทคนิค</p> <p>หน.กลุ่มงานโครงสร้างพื้นฐานฯ: (.....) นายมานพ สุดเสงี่ยม นายช่างเทคนิคชำนาญงาน</p> <p>แสดงแบบ: แบบขยายโครงสร้างบันได</p> <p>หมายเลขแบบ : แผ่นที่ : A-06 09/12</p> <p>มาตราส่วน ว/ด/ป 1:25 15/06/2563</p> <p>หมายเหตุ แบบนี้ถือเป็นการลิขสิทธิ์ของ โรงพยาบาลขอนแก่น ห้ามนำไปใช้โดยมิได้รับอนุญาต</p> | |
|---|--|

| | | |
|-------------|---|--|
| สัญญาลักษณะ | 1 | |
| ลักษณะงาน | งานเลื่อนตู้พร้อมบานติดตาย | |
| วงกบ | อลูมิเนียม สีชา ขนาด 1.2 มม. | |
| กรอบบาน | อลูมิเนียม สีชา ขนาด 1.2 มม. | |
| ลูกพับ | กระจกสีชา 6 มม. | |
| อุปกรณ์ | - มีจ๊อบสแตนเลส แบบโค้ง Ø3/4" ยาว 30 ซม. | |
| | ชุดรางเลื่อน | |
| | ชุดล้อคฝังในบาน | |
| | (พร้อมอุปกรณ์ครบชุด) | |
| จำนวน | - | |
| หน่วย | | |
| หมายเหตุ | 4.00 VAREIS VAREIS VAREIS VAREIS 2.05 ระดับพื้น +0.00 FIX FIX | |

แบบขยายประตู

มาตราส่วน

1:50

งานสำรวจและออกแบบ

กลุ่มงาน

โครงสร้างพื้นฐานและวิศวกรรมทางการแพทย์

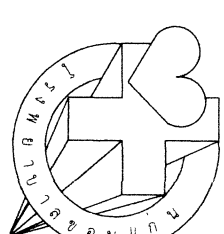

โรงพยาบาลขอนแก่น
56 ถ.ศรีจันทร์ ต.ในเมือง
อ.เมือง จ.ขอนแก่น 40000

เอกสารเลขที่ : รพ.ขก.083/ส.ย./63

โครงการ :

ปรับปรุงห้องการเรียนการสอนและห้องประชุมกลุ่มงานสัทยกรรมออร์โธปิดิกส์

สถานที่ก่อสร้าง :

โรงพยาบาลขอนแก่น

เขียนแบบ :

(*[Signature]*)
นายวิฑูรย์ สอนกิจ
นายช่างเทคนิค

วิศวกรโยธา :

(.....)

วิศวกรไฟฟ้า :

(.....)

วิศวกรเครื่องกล :

(.....)

หัวหน้างานสำรวจและออกแบบ :

(*[Signature]*)
นายคมกฤษ อ่อนพุทธิ
นายช่างเทคนิค

หน.กลุ่มงานโครงสร้างพื้นฐาน :

(*[Signature]*)
นายมานพ สุตเสงห์
นายช่างเทคนิคชำนาญงาน

แสดงแบบ :

แบบขยายประตู

หมายเลขแบบ : แผ่นที่ :
A-07 10/12

มาตราส่วน ว/ค/ป

1:50 15/06/2563

หมายเหตุ

แบบนี้เป็นกรรมสิทธิ์ของ โรงพยาบาลขอนแก่น ห้ามนำไปใช้โดยมิได้รับอนุญาต



โรงพยาบาลขอนแก่น
56 ถ.ศรีจันทร์ ต.ในเมือง
จ.ขอนแก่น 40000

เอกสารเลขที่ : รพ.ขก.083/ส.ย./63

โครงการ :
ปรับปรุงห้องการรับบริการสอนและห้อง
ประชุมกลุ่มงานศัลยกรรมออร์โธปิดิกส์

สถานที่ก่อสร้าง :
โรงพยาบาลขอนแก่น

เขียนแบบ :
นายวิฑูรย์ สอนกิจ
นายช่างเทคนิค

วิศวกรโยธา :
.....

วิศวกรไฟฟ้า :
.....

วิศวกรเครื่องกล :
.....

หัวหน้างานสำรวจและออกแบบ :
.....

นายคมกฤษ อ่อนพุทธา
นายช่างเทคนิค

หมวกกลุ่มงานโครงสร้างพื้นฐาน:
.....

นายมานพ สุดแสน
นายช่างเทคนิคชำนาญงาน

แสดงแบบ:
แปลงระบบไฟฟ้าแสงสว่าง

หมายเลขแบบ : EE-01
แผ่นที่ : 11/12

มาตราส่วน : 1:50
ว/ด/ป : 15/06/2563

หมายเหตุ
แบบนี้เป็นกรรมสิทธิ์ของ โรงพยาบาลขอนแก่น
ห้ามนำไปใช้โดยไม่ได้รับอนุญาต

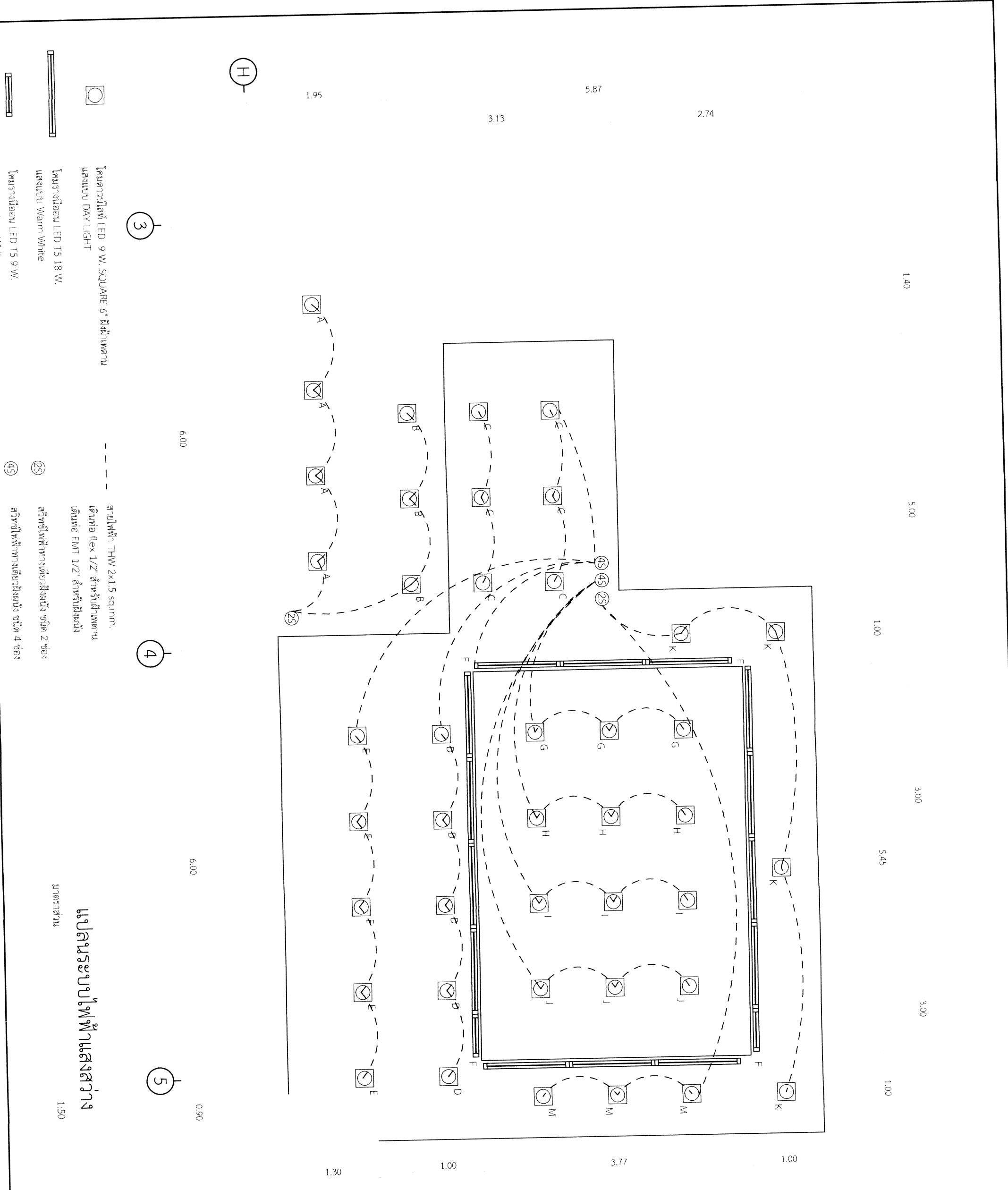



- โคมดาวไลท์ LED 9W. SQUARE 6" ฝังฝ้าพาดาน
- แสงแบบ DAY LIGHT
- โคมรางนีออน LED T5 18 W.
- แสงแบบ Warm White
- โคมรางนีออน LED T5 9 W.
- แสงแบบ Warm White

- สายไฟฟ้า THW 2x1.5 sqmm.
- เดินท่อ flex 1/2" สำหรับฝ้าพาดาน
- เดินท่อ EMT 1/2" สำหรับฝังผนัง
- สวิทช์ไฟฟ้าทางเดินยาวฝังผนัง ชนิด 2 ช่อง
- สวิทช์ไฟฟ้าทางเดินยาวฝังผนัง ชนิด 4 ช่อง

แปลนระบบไฟฟ้าแสงสว่าง

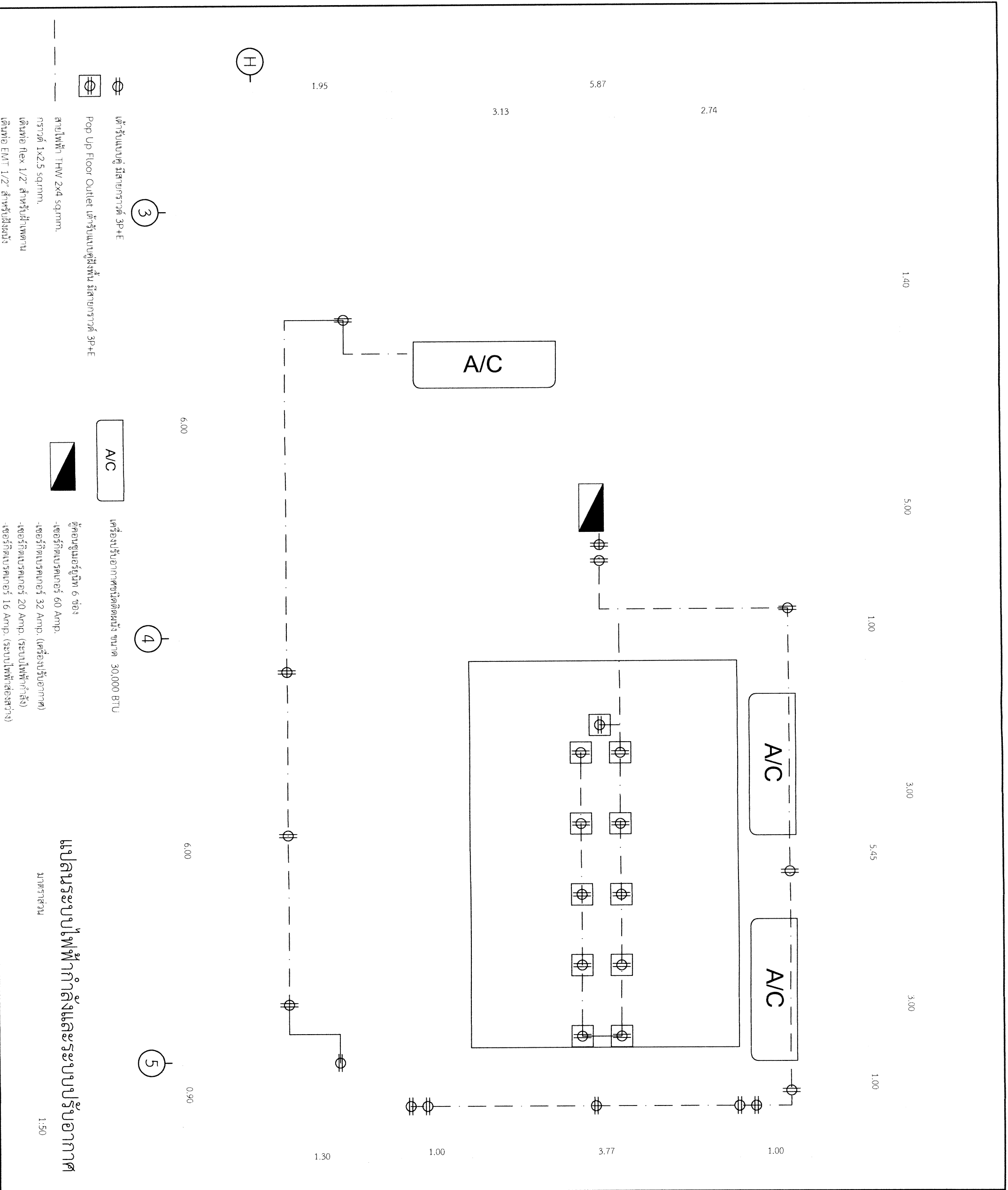
มาตราส่วน 1:50

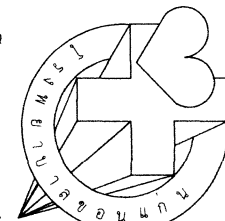

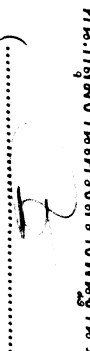
| | |
|--|---------------------------|
| งานสำรวจและออกแบบ กลุ่มงาน โครงสร้างพื้นฐานและวิศวกรรมทางการแพทย์  วิทยาลัยวิศวกรรมศาสตร์ จุฬาลงกรณ์มหาวิทยาลัย อ.เมือง จ.ขอนแก่น 40000 | |
| เอกสารเลขที่ : รพ.ชก.083/ส.ย./63 | |
| โครงการ : ปรับปรุงห้องการเรียนการสอนและห้อง ประชุมกลุ่มงานศัลยกรรมออร์โธปิดิกส์ | |
| สถานที่ก่อสร้าง : โรงพยาบาลขอนแก่น | |
| เขียนแบบ :  นายวิทวัส สวรรกิจ นายช่างเทคนิค | |
| วิศวกรโยธา : | |
| วิศวกรไฟฟ้า : | |
| วิศวกรเครื่องกล : (.....) | |
| หัวหน้างานสำรวจและออกแบบ :  นายคมกฤษ อ่อนพุธา นายช่างเทคนิค | |
| หน.กลุ่มงานโครงสร้างพื้นฐาน:  นายสมานพ สุตเสงษ์ นายช่างเทคนิคชำนาญงาน | |
| แสดงแบบ: แปลงระบบไฟฟ้ากำลังและระบบปรับอากาศ | |
| หมายเลขแบบ : EE-02 | แผ่นที่ : 12/12 |
| มาตรฐาน 1:50 | ว/ด/ป 15/06/2563 |
| หมายเหตุ แบบนี้ถือเป็นการสมัครซื้อ โรงพยาบาลขอนแก่น ห้ามนำไปใช้โดยมิได้รับอนุญาต | |