

- ร่างประกาศเชิญชวน -

ประกาศจังหวัดขอนแก่น

เรื่อง ประกวดราคาซื้อวัสดุเครื่องแต่งกายฯ ของโรงพยาบาลขอนแก่น ด้วยวิธีประกวดราคาอิเล็กทรอนิกส์ (e-bidding)

จังหวัดขอนแก่น มีความประสงค์จะประกวดราคาซื้อวัสดุเครื่องแต่งกายฯ ของโรงพยาบาลขอนแก่น ด้วยวิธีประกวดราคาอิเล็กทรอนิกส์ (e-bidding) ราคากลางของงานซื้อในการประกวดราคาครั้งนี้เป็นเงินทั้งสิ้น ๑๐,๘๑๖,๓๐๐.-บาท (สิบล้านแปดแสนหนึ่งหมื่นหกพันสามร้อยบาทถ้วน) ตามรายการ ดังนี้

วัสดุเครื่องแต่งกาย

จำนวน ๕๐ รายการ

ผู้ยื่นข้อเสนอจะต้องมีคุณสมบัติ ดังต่อไปนี้

๑. มีความสามารถตามกฎหมาย
๒. ไม่เป็นบุคคลล้มละลาย
๓. ไม่อยู่ระหว่างเลิกกิจการ
๔. ไม่เป็นบุคคลซึ่งอยู่ระหว่างถูกระงับการยื่นข้อเสนอหรือทำสัญญากับหน่วยงานของรัฐไว้ชั่วคราว เนื่องจากเป็นผู้ที่ไม่ผ่านเกณฑ์การประเมินผลการปฏิบัติงานของผู้ประกอบการตามระเบียบที่รัฐมนตรีว่าการกระทรวงการคลังกำหนดตามที่ประกาศเผยแพร่ในระบบเครือข่ายสารสนเทศของกรมบัญชีกลาง
๕. ไม่เป็นบุคคลซึ่งถูกระงับชื่อไว้ในบัญชีรายชื่อผู้ทำงานและได้แจ้งเวียนชื่อให้เป็นผู้ทำงานของหน่วยงานของรัฐในระบบเครือข่ายสารสนเทศของกรมบัญชีกลาง ซึ่งรวมถึงนิติบุคคลที่ผู้ทำงานเป็นหุ้นส่วนผู้จัดการ กรรมการผู้จัดการ ผู้บริหาร ผู้มีอำนาจในการดำเนินงานในกิจการของนิติบุคคลนั้นด้วย
๖. มีคุณสมบัติและไม่มีลักษณะต้องห้ามตามที่คณะกรรมการนโยบายการจัดซื้อจัดจ้างและการบริหารพัสดุภาครัฐกำหนดในราชกิจจานุเบกษา
๗. เป็นบุคคลธรรมดาหรือนิติบุคคลผู้มีอาชีพขายพัสดุที่ประกวดราคาอิเล็กทรอนิกส์ดังกล่าว
๘. ไม่เป็นผู้มีผลประโยชน์ร่วมกันกับผู้ยื่นข้อเสนอรายอื่นที่เข้ายื่นข้อเสนอให้แก่จังหวัดขอนแก่น ณ วันประกาศประกวดราคาอิเล็กทรอนิกส์ หรือไม่เป็นผู้กระทำการอันเป็นการขัดขวางการแข่งขันราคาอย่างเป็นธรรมในการประกวดราคาอิเล็กทรอนิกส์ครั้งนี้
๙. ไม่เป็นผู้ได้รับเอกสิทธิ์หรือความคุ้มกัน ซึ่งอาจปฏิเสธไม่ยอมขึ้นศาลไทย เว้นแต่รัฐบาลของผู้ยื่นข้อเสนอได้มีคำสั่งให้สละเอกสิทธิ์ความคุ้มกันเช่นนั้น
๑๐. ผู้ยื่นข้อเสนอที่ยื่นข้อเสนอในรูปแบบของ “กิจการร่วมค้า” ต้องมีคุณสมบัติดังนี้
กรณีที่ข้อตกลงระหว่างผู้เข้าร่วมค้ำกำหนดให้ผู้เข้าร่วมค้ำรายใดรายหนึ่งเป็นผู้เข้าร่วมค้ำหลัก ข้อตกลงระหว่างผู้เข้าร่วมค้ำจะต้องมีการกำหนดสัดส่วนหน้าที่และความรับผิดชอบในปริมาณงานสิ่งของหรือมูลค่าตามสัญญาของผู้เข้าร่วมค้ำหลักมากกว่าผู้เข้าร่วมค้ำรายอื่นทุกราย

/ กรณีที่...

กรณีที่ข้อตกลงระหว่างผู้เข้าร่วมคำกำหนดให้ผู้เข้าร่วมคำรายใดรายหนึ่งเป็นผู้เข้าร่วมคำหลัก กิจกรรมร่วมค่านั้นต้องใช้ผลงานของผู้เข้าร่วมคำหลักรายเดียวเป็นผลงานของกิจกรรมร่วมคำที่ยื่นข้อเสนอ

สำหรับข้อตกลงระหว่างผู้เข้าร่วมคำที่ไม่ได้กำหนดให้ผู้เข้าร่วมคำรายใดเป็นผู้เข้าร่วมคำหลัก ผู้เข้าร่วมคำทุกรายจะต้องมีคุณสมบัติครบถ้วนตามเงื่อนไขที่กำหนดไว้ในเอกสารเชิญชวน

กรณีที่ข้อตกลงระหว่างผู้เข้าร่วมคำกำหนดให้มีการมอบหมายผู้เข้าร่วมคำรายใดรายหนึ่งเป็นผู้ยื่นข้อเสนอในนามกิจกรรมร่วมคำ การยื่นข้อเสนอดังกล่าวไม่ต้องมีหนังสือมอบอำนาจ

สำหรับข้อตกลงระหว่างผู้เข้าร่วมคำที่ไม่ได้กำหนดให้ผู้เข้าร่วมคำรายใดเป็นผู้ยื่นข้อเสนอผู้เข้าร่วมคำทุกรายจะต้องลงลายมือชื่อในหนังสือมอบอำนาจให้ผู้เข้าร่วมคำรายใดรายหนึ่งเป็นผู้ยื่นข้อเสนอในนามกิจกรรมร่วมคำ

๑๑. ผู้ยื่นข้อเสนอต้องลงทะเบียนที่มีข้อมูลถูกต้องครบถ้วนในระบบจัดซื้อจัดจ้างภาครัฐด้วยอิเล็กทรอนิกส์ (Electronic Government Procurement : e-GP) ของกรมบัญชีกลาง

๑๒. ผู้ยื่นข้อเสนอต้องมีมูลค่าสุทธิของกิจการ ดังนี้

(๑) กรณีผู้ยื่นข้อเสนอเป็นนิติบุคคลที่จัดตั้งขึ้นตามกฎหมายไทย ซึ่งได้จดทะเบียนเกินกว่า ๑ ปี ต้องมีมูลค่าสุทธิของกิจการ จากผลต่างระหว่างสินทรัพย์สุทธิหักด้วยหนี้สินสุทธิที่ปรากฏในงบแสดงฐานะการเงินที่มีการตรวจรับรองแล้ว ซึ่งจะต้องแสดงค่าเป็นบวก ๑ ปีสุดท้ายก่อนวันยื่นข้อเสนอ

(๒) กรณีผู้ยื่นข้อเสนอเป็นนิติบุคคลที่จัดตั้งขึ้นตามกฎหมายไทย ซึ่งยังไม่มีงบแสดงฐานะการเงินกับกรมพัฒนาธุรกิจการค้า ให้พิจารณาการกำหนดมูลค่าของทุนจดทะเบียน โดยผู้ยื่นข้อเสนอจะต้องมีทุนจดทะเบียนที่เรียกชำระมูลค่าหุ้นแล้ว ณ วันที่ยื่นข้อเสนอ ไม่ต่ำกว่า ๓ ล้านบาท

(๓) สำหรับการจัดซื้อจัดจ้างครั้งหนึ่งที่มีวงเงินเกิน ๕๐๐,๐๐๐ บาทขึ้นไป กรณีผู้ยื่นข้อเสนอ เป็นบุคคลธรรมดา โดยพิจารณาจากหนังสือรับรองบัญชีเงินฝากไม่เกิน ๙๐ วัน ก่อนวันยื่นข้อเสนอ โดยต้องมีเงินฝากคงเหลือในบัญชีธนาคารเป็นมูลค่า ๑ ใน ๔ ของมูลค่างบประมาณของโครงการหรือรายการที่ยื่นข้อเสนอในแต่ละครั้ง และหากเป็นผู้ชนะการจัดซื้อจัดจ้างหรือเป็นผู้ได้รับการคัดเลือกจะต้องแสดงหนังสือรับรองบัญชีเงินฝากที่มีมูลค่าดังกล่าวอีกครั้งหนึ่งในวันลงนามในสัญญา

(๔) กรณีที่ผู้ยื่นข้อเสนอไม่มีมูลค่าสุทธิของกิจการหรือทุนจดทะเบียน หรือมีแต่ไม่เพียงพอที่จะเข้ายื่นข้อเสนอ ผู้ยื่นข้อเสนอสามารถขอวงเงินสินเชื่อ โดยต้องมีวงเงินสินเชื่อ ๑ ใน ๔ ของมูลค่างบประมาณของโครงการหรือรายการที่ยื่นข้อเสนอในแต่ละครั้ง (สินเชื่อที่ธนาคารภายในประเทศหรือบริษัทเงินทุนหรือบริษัทเงินทุนหลักทรัพย์ที่ได้รับอนุญาตให้ประกอบกิจการเงินทุนเพื่อการพาณิชย์และประกอบธุรกิจค้าประกันตามประกาศของธนาคารแห่งประเทศไทย ตามรายชื่อบริษัทเงินทุนที่ธนาคารแห่งประเทศไทยแจ้งเวียนให้ทราบ โดยพิจารณาจากยอดเงินรวมของวงเงินสินเชื่อที่สำนักงานใหญ่รับรองหรือที่สำนักงานสาขารับรอง (กรณีได้รับมอบอำนาจจากสำนักงานใหญ่) ซึ่งออกให้แก่ผู้ยื่นข้อเสนอ นับถึงวันยื่นข้อเสนอไม่เกิน ๙๐ วัน)

(๕) กรณีตาม (๑) - (๔) ยกเว้นสำหรับกรณีดังต่อไปนี้

(๕.๑) กรณีผู้ยื่นข้อเสนอเป็นหน่วยงานของรัฐ

(๕.๒) นิติบุคคลที่จัดตั้งขึ้นตามกฎหมายไทยที่อยู่ระหว่างการฟื้นฟูกิจการตามพระราชบัญญัติล้มละลาย (ฉบับที่ ๑๐) พ.ศ. ๒๕๖๑

ผู้ยื่นข้อเสนอต้องยื่นข้อเสนอและเสนอราคาทางระบบจัดซื้อจัดจ้างภาครัฐด้วยอิเล็กทรอนิกส์
ในวันที่ มิถุนายน ๒๕๖๗ ระหว่างเวลา ๐๙.๐๐ น. ถึงเวลา ๑๒.๐๐ น.

ผู้สนใจสามารถขอรับเอกสารประกวดราคาอิเล็กทรอนิกส์ โดยดาวน์โหลดเอกสารผ่านทางระบบจัดซื้อจัดจ้างภาครัฐด้วยอิเล็กทรอนิกส์ หัวข้อ ค้นหา ประกาศจัดซื้อจัดจ้าง ได้ตั้งแต่วันที่ประกาศจนถึงวันเสนอราคา

ผู้ยื่นข้อเสนอสามารถจัดเตรียมเอกสารข้อเสนอได้ตั้งแต่วันที่ประกาศจนถึงวันเสนอราคา

ผู้สนใจสามารถดูรายละเอียดได้ที่เว็บไซต์ www.kkh.go.th, www.khonkaen.go.th หรือ www.gprocurement.go.th หรือสอบถามทางโทรศัพท์หมายเลข ๐-๔๓๐๐-๙๙๐๐ ต่อ ๓๗๕๐ ในวันและเวลาราชการ

ประกาศ ณ วันที่ มิถุนายน พ.ศ. ๒๕๖๗



(นายเกรียงศักดิ์ วัชรนุกุลเกียรติ)

ผู้อำนวยการโรงพยาบาลขอนแก่น

ปฏิบัติราชการแทนผู้ว่าราชการจังหวัดขอนแก่น

สถานที่ติดต่อเพื่อขอทราบข้อมูลเพิ่มเติม และส่งข้อเสนอแนะ วิจารณ์ หรือแสดงความคิดเห็น

สามารถส่งข้อคิดเห็นหรือข้อเสนอแนะ วิจารณ์ เกี่ยวกับร่างประกาศฯ นี้ โดยไปรษณีย์ตอบรับด่วน พิเศษ (EMS) โดยจะถือวันที่ที่ไปรษณีย์ประทับตราเป็นวันรับข้อคิดเห็นหรือข้อเสนอแนะ ส่งไปถึง ผู้อำนวยการโรงพยาบาลขอนแก่น เลขที่ ๕๖ ถนนศรีจันทร์ อำเภอเมือง จังหวัดขอนแก่น ๔๐๐๐๐ โทรศัพท์ ๐-๔๓๐๐-๙๙๐๐ ต่อ ๓๗๕๐ โทรสาร ๐-๔๓๒๔-๑๔๖๓ เว็บไซต์ www.gprocurement.go.th และ www.khonkaen.go.th และ www.kkh.go.th และ E-mail : contact@kkh.go.th

ผู้ประกอบการที่ต้องการเสนอแนะ วิจารณ์ หรือมีความเห็น ต้องเปิดเผยชื่อและที่อยู่ของผู้ให้ ข้อเสนอแนะ วิจารณ์ หรือมีความเห็นด้วย

ตั้งแต่วันที่ ๑๒ มิถุนายน ๒๕๖๗ ถึงวันที่ ๑๗ มิถุนายน ๒๕๖๗

- ร่างเอกสารประกวดราคา -

เอกสารประกวดราคาซื้อด้วยวิธีประกวดราคาอิเล็กทรอนิกส์ (e-bidding) เลขที่ /๒๕๖๗

การซื้อวัสดุเครื่องแต่งกายฯ ของโรงพยาบาลขอนแก่น
ตามประกาศจังหวัดขอนแก่น ลงวันที่ มิถุนายน พ.ศ. ๒๕๖๗

จังหวัดขอนแก่น ซึ่งต่อไปนี้เรียกว่า "จังหวัด" มีความประสงค์จะประกวดราคาซื้อวัสดุเครื่องแต่งกายฯ ด้วยวิธีประกวดราคาอิเล็กทรอนิกส์ ตามรายการดังนี้

วัสดุเครื่องแต่งกาย จำนวน ๕๐ รายการ

พัสดุที่จะซื้อนี้ต้องเป็นของแท้ ของใหม่ ไม่เคยใช้งานมาก่อน ไม่เป็นของเก่าเก็บ อยู่ในสภาพที่จะใช้งานได้ทันที และมีคุณลักษณะเฉพาะตรงตามที่กำหนดไว้ในเอกสารประกวดราคาซื้อด้วยวิธีประกวดราคาอิเล็กทรอนิกส์ ฉบับนี้ โดยมีข้อแนะนำและข้อกำหนดดังต่อไปนี้

๑. เอกสารแนบท้ายเอกสารประกวดราคาอิเล็กทรอนิกส์

- ๑.๑ ร่างรายละเอียดขอบเขตของงานทั้งโครงการ (Terms of Reference : TOR)
- ๑.๒ แบบใบเสนอราคาที่กำหนดไว้ในระบบการจัดซื้อจัดจ้างภาครัฐด้วยอิเล็กทรอนิกส์
- ๑.๓ แบบสัญญาซื้อขาย
- ๑.๔ แบบหนังสือค้ำประกัน
 - (๑) หลักประกันการเสนอราคา
 - (๒) หลักประกันสัญญา
- ๑.๕ บทนิยาม
 - (๑) ผู้มีผลประโยชน์ร่วมกัน
 - (๒) การขัดขวางการแข่งขันอย่างเป็นธรรม
- ๑.๖ แบบบัญชีเอกสารที่กำหนดไว้ในระบบจัดซื้อจัดจ้างภาครัฐด้วยอิเล็กทรอนิกส์
 - (๑) บัญชีเอกสารส่วนที่ ๑
 - (๒) บัญชีเอกสารส่วนที่ ๒
- ๑.๗ แผนการทำงาน

๒. คุณสมบัติของผู้ยื่นข้อเสนอ

- ๒.๑ มีความสามารถตามกฎหมาย
- ๒.๒ ไม่เป็นบุคคลล้มละลาย
- ๒.๓ ไม่อยู่ระหว่างเลิกกิจการ

๒.๔ ไม่เป็นบุคคลซึ่งอยู่ระหว่างถูกระงับการยื่นข้อเสนอหรือทำสัญญากับหน่วยงานของรัฐไว้ชั่วคราว เนื่องจากเป็นผู้ที่ไม่ผ่านเกณฑ์การประเมินผลการปฏิบัติงานของผู้ประกอบการตามระเบียบที่รัฐมนตรีว่าการกระทรวงการคลังกำหนดตามที่ประกาศเผยแพร่ในระบบเครือข่ายสารสนเทศของกรมบัญชีกลาง

๒.๕ ไม่เป็นบุคคลซึ่งถูกระงับชื่อไว้ในบัญชีรายชื่อผู้ทำงานและได้แจ้งเวียนชื่อให้เป็นผู้ทำงานของหน่วยงานของรัฐในระบบเครือข่ายสารสนเทศของกรมบัญชีกลางซึ่งรวมถึงนิติบุคคลที่ผู้ทำงานเป็นหุ้นส่วนผู้จัดการ กรรมการผู้จัดการ ผู้บริหาร ผู้มีอำนาจในการดำเนินงานในกิจการของนิติบุคคลนั้นด้วย

๒.๖ มีคุณสมบัติและไม่มีลักษณะต้องห้ามตามที่คณะกรรมการนโยบายการจัดซื้อจัดจ้างและการบริหารพัสดุภาครัฐกำหนดในราชกิจจานุเบกษา

๒.๗ เป็นบุคคลธรรมดาหรือนิติบุคคลผู้มีอาชีพขายพัสดุที่ประกวดราคาอิเล็กทรอนิกส์ดังกล่าว

๒.๘ ไม่เป็นผู้มีผลประโยชน์ร่วมกันกับผู้ยื่นข้อเสนอรายอื่นที่เข้ายื่นข้อเสนอให้แก่จังหวัด ณ วันประกาศประกวดราคาอิเล็กทรอนิกส์ หรือไม่เป็นผู้กระทำการอันเป็นการขัดขวางการแข่งขันอย่างเป็นธรรมในการประกวดราคาอิเล็กทรอนิกส์ครั้งนี้

๒.๙ ไม่เป็นผู้ได้รับเอกสิทธิ์หรือความคุ้มกัน ซึ่งอาจปฏิเสธไม่ยอมขึ้นศาลไทย เว้นแต่รัฐบาลของผู้ยื่นข้อเสนอได้มีคำสั่งให้สละเอกสิทธิ์และความคุ้มกันเช่นนั้น

๒.๑๐ ผู้ยื่นข้อเสนอที่ยื่นข้อเสนอในรูปแบบของ "กิจการร่วมค้า" ต้องมีคุณสมบัติดังนี้

กรณีที่ข้อตกลงระหว่างผู้เข้าร่วมค่างำหนดให้ผู้เข้าร่วมค้ายรายใดรายหนึ่งเป็นผู้เข้าร่วมค้าหลัก ข้อตกลงระหว่างผู้เข้าร่วมค้าจะต้องมีการกำหนดสัดส่วนหน้าที่และความรับผิดชอบในปริมาณงานสิ่งของหรือมูลค่าตามสัญญาของผู้เข้าร่วมค้าหลักมากกว่าผู้เข้าร่วมค้ายรายอื่นทุกราย

กรณีที่ข้อตกลงระหว่างผู้เข้าร่วมค่างำหนดให้ผู้เข้าร่วมค้ายรายใดรายหนึ่งเป็นผู้เข้าร่วมค้าหลัก กิจการร่วมค่านั้นต้องใช้ผลงานของผู้เข้าร่วมค้าหลักรายเดียวเป็นผลงานของกิจการร่วมค้าที่ยื่นข้อเสนอ

สำหรับข้อตกลงระหว่างผู้เข้าร่วมค้าที่ไม่ได้กำหนดให้ผู้เข้าร่วมค้ายรายใดเป็นผู้เข้าร่วมค้าหลัก ผู้เข้าร่วมค้ายทุกรายจะต้องมีคุณสมบัติครบถ้วนตามเงื่อนไขที่กำหนดไว้ในเอกสารเชิญชวน

กรณีที่ข้อตกลงระหว่างผู้เข้าร่วมค่างำหนดให้มีการมอบหมายผู้เข้าร่วมค้ายรายใดรายหนึ่งเป็นผู้ยื่นข้อเสนอในนามกิจการร่วมค้า การยื่นข้อเสนอดังกล่าวไม่ต้องมีหนังสือมอบอำนาจ

สำหรับข้อตกลงระหว่างผู้เข้าร่วมค้าที่ไม่ได้กำหนดให้ผู้เข้าร่วมค้ายรายใดเป็นผู้ยื่นข้อเสนอ ผู้เข้าร่วมค้ายทุกรายจะต้องลงลายมือชื่อในหนังสือมอบอำนาจให้ผู้เข้าร่วมค้ายรายใดรายหนึ่งเป็นผู้ยื่นข้อเสนอในนามกิจการร่วมค้า

๒.๑๑ ผู้ยื่นข้อเสนอต้องลงทะเบียนที่มีข้อมูลถูกต้องครบถ้วนในระบบจัดซื้อจัดจ้างภาครัฐด้วยอิเล็กทรอนิกส์ (Electronic Government Procurement : e-GP) ของกรมบัญชีกลาง

๒.๑๒ ผู้ยื่นข้อเสนอต้องมีมูลค่าสุทธิของกิจการ ดังนี้

(๑) กรณีผู้ยื่นข้อเสนอเป็นนิติบุคคลที่จัดตั้งขึ้นตามกฎหมายไทย ซึ่งได้จดทะเบียนเกินกว่า ๑ ปี ต้องมีมูลค่าสุทธิของกิจการ จากผลต่างระหว่างสินทรัพย์สุทธิหักด้วยหนี้สินสุทธิที่ปรากฏในงบแสดงฐานะการเงินที่มีการตรวจรับรองแล้ว ซึ่งจะต้องแสดงค่าเป็นบวก ๑ ปีสุดท้ายก่อนวันยื่นข้อเสนอ

(๒) กรณีผู้ยื่นข้อเสนอเป็นนิติบุคคลที่จัดตั้งขึ้นตามกฎหมายไทย ซึ่งยังไม่มีงบแสดงฐานะการเงินกับกรมพัฒนาธุรกิจการค้า ให้พิจารณาการกำหนดมูลค่าของทุนจดทะเบียน โดยผู้ยื่นข้อเสนอจะต้องมีทุนจดทะเบียนที่เรียกชำระมูลค่าหุ้นแล้ว ณ วันที่ยื่นข้อเสนอ ไม่ต่ำกว่า ๓ ล้านบาท

(๓) สำหรับการจัดซื้อจัดจ้างครั้งหนึ่งที่มีวงเงินเกิน ๕๐๐,๐๐๐ บาทขึ้นไป กรณีผู้ยื่นข้อเสนอเป็นบุคคลธรรมดา โดยพิจารณาจากหนังสือรับรองบัญชีเงินฝากไม่เกิน ๙๐ วัน ก่อนวันยื่นข้อเสนอ โดยต้องมีเงินฝากคงเหลือในบัญชีธนาคารเป็นมูลค่า ๑ ใน ๔ ของมูลค่างบประมาณของโครงการหรือรายการที่ยื่นข้อเสนอในแต่ละครั้ง และหากเป็นผู้ชนะการจัดซื้อจัดจ้างหรือเป็นผู้ได้รับการคัดเลือกจะต้องแสดงหนังสือรับรองบัญชีเงินฝากที่มีมูลค่าดังกล่าวอีกครั้งหนึ่งในวันลงนามในสัญญา

(๔) กรณีที่ผู้ยื่นข้อเสนอไม่มีมูลค่าสุทธิของกิจการหรือทุนจดทะเบียน หรือมีแต่ไม่เพียงพอที่จะเข้ายื่นข้อเสนอ ผู้ยื่นข้อเสนอสามารถขอวงเงินสินเชื่อ โดยต้องมีวงเงินสินเชื่อ ๑ ใน ๔ ของมูลค่างบประมาณของโครงการหรือรายการที่ยื่นข้อเสนอในแต่ละครั้ง (สินเชื่อที่ธนาคารภายในประเทศ หรือบริษัทเงินทุนหรือบริษัทเงินทุนหลักทรัพย์ที่ได้รับอนุญาตให้ประกอบกิจการเงินทุนเพื่อการพาณิชย์และประกอบธุรกิจค้าประกันตามประกาศของธนาคารแห่งประเทศไทย ตามรายชื่อบริษัทเงินทุนที่ธนาคารแห่งประเทศไทยแจ้งเวียนให้ทราบ โดยพิจารณาจากยอดเงินรวมของวงเงินสินเชื่อที่สำนักงานใหญ่รับรอง หรือที่สำนักงานสาขารับรอง (กรณีได้รับมอบอำนาจจากสำนักงานใหญ่) ซึ่งออกให้แก่ผู้ยื่นข้อเสนอ นับถึงวันยื่นข้อเสนอไม่เกิน ๙๐ วัน)

(๕) กรณีตาม (๑) - (๔) ยกเว้นสำหรับกรณีดังต่อไปนี้

(๕.๑) กรณีผู้ยื่นข้อเสนอเป็นหน่วยงานของรัฐ

(๕.๒) นิติบุคคลที่จัดตั้งขึ้นตามกฎหมายไทยที่อยู่ระหว่างการฟื้นฟูกิจการตามพระราชบัญญัติล้มละลาย (ฉบับที่ ๑๐) พ.ศ. ๒๕๖๑

๓. หลักฐานการยื่นข้อเสนอ

ผู้ยื่นข้อเสนอจะต้องเสนอเอกสารหลักฐานยื่นมาพร้อมกับการเสนอราคาทางระบบจัดซื้อจัดจ้างภาครัฐด้วยอิเล็กทรอนิกส์ โดยแยกเป็น ๒ ส่วนคือ

๓.๑ ส่วนที่ ๑ อย่างน้อยต้องมีเอกสารดังต่อไปนี้

(๑) ในกรณีผู้ยื่นข้อเสนอเป็นนิติบุคคล

(ก) ห้างหุ้นส่วนสามัญหรือห้างหุ้นส่วนจำกัด ให้ยื่นสำเนาหนังสือรับรองการจดทะเบียนนิติบุคคล บัญชีรายชื่อหุ้นส่วนผู้จัดการ ผู้มีอำนาจควบคุม (ถ้ามี) พร้อมทั้งรับรองสำเนาถูกต้อง

(ข) บริษัทจำกัดหรือบริษัทมหาชนจำกัด ให้ยื่นสำเนาหนังสือรับรองการจดทะเบียนนิติบุคคล หนังสือบริคณห์สนธิ บัญชีรายชื่อกรรมการผู้จัดการ ผู้มีอำนาจควบคุม (ถ้ามี) และบัญชีผู้ถือหุ้นรายใหญ่ (ถ้ามี) พร้อมทั้งรับรองสำเนาถูกต้อง

(๒) ในกรณีผู้ยื่นข้อเสนอเป็นบุคคลธรรมดาหรือคณะบุคคลที่มีใช้นิติบุคคล ให้ยื่นสำเนาบัตรประจำตัวประชาชนของผู้ยื่นข้อเสนอ สำเนาข้อตกลงที่แสดงถึงการเข้าเป็นหุ้นส่วน (ถ้ามี) สำเนาบัตรประจำตัวประชาชนของผู้เป็นหุ้นส่วน หรือสำเนาหนังสือเดินทางของผู้เป็นหุ้นส่วนที่มีได้ถือสัญชาติไทย พร้อมทั้งรับรองสำเนาถูกต้อง

(๓) ในกรณีผู้ยื่นข้อเสนอเป็นผู้ยื่นข้อเสนอร่วมกันในฐานะเป็นผู้ร่วมค้า ให้ยื่นสำเนาสัญญาของการเข้าร่วมค้า และเอกสารตามที่ระบุไว้ใน (๑) หรือ (๒) ของผู้ร่วมค้า แล้วแต่กรณี

(๔) ผู้ยื่นข้อเสนอต้องแสดงหลักฐานเกี่ยวกับมูลค่าสุทธิของกิจการ ดังนี้

(๔.๑) ในกรณีผู้ยื่นข้อเสนอเป็นนิติบุคคล ให้ยื่นงบแสดงฐานะการเงินที่มีการรับรองแล้ว ๑ ปีสุดท้ายก่อนวันยื่นข้อเสนอ โดยให้ยื่นขณะเข้าเสนอราคา

(๔.๒) ในกรณีผู้ยื่นข้อเสนอเป็นบุคคลธรรมดา ให้ยื่นหนังสือรับรองบัญชีเงินฝาก ไม่เกิน ๙๐ วัน ก่อนวันยื่นข้อเสนอ โดยให้ยื่นขณะเข้าเสนอราคา และจะต้องแสดงหนังสือรับรองบัญชีเงินฝากที่มีมูลค่าดังกล่าวอีกครั้งหนึ่งในวันลงนามในสัญญา

(๔.๓) กรณีที่ผู้ยื่นข้อเสนอไม่มีมูลค่าสุทธิของกิจการและทุนจดทะเบียน หรือมีแต่ไม่เพียงพอ ที่จะเข้ายื่นข้อเสนอ ให้ยื่นสำเนาหนังสือรับรองวงเงินสินเชื่อ (สินเชื่อที่ธนาคารภายในประเทศหรือบริษัทเงินทุน หรือบริษัทเงินทุนหลักทรัพย์ที่ได้รับอนุญาตให้ประกอบกิจการเงินทุนเพื่อการพาณิชย์และประกอบธุรกิจค้าประกัน ตามประกาศของธนาคารแห่งประเทศไทย ตามรายชื่อบริษัทเงินทุนที่ธนาคารแห่งประเทศไทยแจ้งเวียนให้ทราบ โดยพิจารณาจากยอดเงินรวมของวงเงินสินเชื่อที่สำนักงานใหญ่รับรองหรือที่สำนักงานสาขารับรอง (กรณีได้รับมอบอำนาจจากสำนักงานใหญ่) ซึ่งออกให้แก่ผู้ยื่นข้อเสนอ นับถึงวันยื่นข้อเสนอไม่เกิน ๙๐ วัน)

(๕) สำเนาใบทะเบียนพาณิชย์ สำเนาใบทะเบียนภาษีมูลค่าเพิ่ม พร้อมทั้งรับรองสำเนาถูกต้อง

(๖) บัญชีเอกสารส่วนที่ ๑ ทั้งหมดที่ได้ยื่นพร้อมกับการเสนอราคาทางระบบจัดซื้อจัดจ้างภาครัฐด้วยอิเล็กทรอนิกส์ ตามแบบในข้อ ๑.๖ (๑) โดยไม่ต้องแนบในรูปแบบ PDF File (Portable Document Format)

ทั้งนี้ เมื่อผู้ยื่นข้อเสนอดำเนินการแนบไฟล์เอกสารตามบัญชีเอกสารส่วนที่ ๑ ครบถ้วนถูกต้องแล้ว ระบบจัดซื้อจัดจ้างภาครัฐด้วยอิเล็กทรอนิกส์จะสร้างบัญชีเอกสารส่วนที่ ๑ ตามแบบในข้อ ๑.๖ (๑) ให้โดยผู้ยื่นข้อเสนอไม่ต้องแนบบัญชีเอกสารส่วนที่ ๑ ดังกล่าวในรูปแบบ PDF File (Portable Document Format)

๓.๒ ส่วนที่ ๒ อย่างน้อยต้องมีเอกสารดังต่อไปนี้

(๑) ในกรณีที่ผู้ยื่นข้อเสนอมอบอำนาจให้บุคคลอื่นกระทำการแทนให้แนบหนังสือมอบอำนาจซึ่งติดอากรแสตมป์ตามกฎหมาย โดยมีหลักฐานแสดงตัวตนของผู้มอบอำนาจและผู้รับมอบอำนาจ ทั้งนี้ หากผู้รับมอบอำนาจเป็นบุคคลธรรมดาต้องเป็นผู้ที่บรรลุนิติภาวะตามกฎหมายแล้วเท่านั้น

(๒) แคตตาล็อกและ/หรือแบบรูปราคาละเอียดคุณลักษณะเฉพาะตามข้อ ๔.๔

(๓) หลักประกันการเสนอราคา ตามข้อ ๕

(๔) สำเนาหนังสือรับรองสินค้า Made in Thailand ของสภาอุตสาหกรรมแห่งประเทศไทย (ถ้ามี)

สำหรับการพิจารณาผลกรณีกำหนดเงื่อนไขให้ผู้ยื่นข้อเสนอยื่นสำเนาหนังสือรับรองสินค้า Made in Thailand ของสภาอุตสาหกรรมแห่งประเทศไทย มีวัตถุประสงค์เพื่อนำมาตรวจสอบคุณสมบัติในการให้แต้มต่อ กรณีเสนอราคาสูงกว่าราคาต่ำสุดของผู้เสนอราคารายอื่น ไม่เกินร้อยละ ๕ หากผู้ยื่นข้อเสนอไม่ยื่นสำเนาหนังสือรับรองสินค้า ผู้ยื่นข้อเสนอรายนั้นก็จะไม่ได้รับสิทธิการให้แต้มต่อในการเสนอราคาดังกล่าว ดังนั้น กรณีผู้ยื่นข้อเสนอไม่ยื่นสำเนาหนังสือรับรองสินค้า ไม่ถือว่าผู้ยื่นข้อเสนอรายนั้นเป็นผู้ไม่ผ่านคุณสมบัติแต่อย่างใด

(๕) สำเนาใบขึ้นทะเบียนผู้ประกอบการวิสาหกิจขนาดกลางและขนาดย่อม (SMEs) (ถ้ามี)

สำหรับการพิจารณาผลกรณีกำหนดเงื่อนไขให้ผู้ยื่นข้อเสนอยื่นสำเนาใบขึ้นทะเบียนผู้ประกอบการวิสาหกิจขนาดกลางและขนาดย่อม (SMEs) มีวัตถุประสงค์เพื่อนำมาตรวจสอบคุณสมบัติในการให้แต้มต่อแก่ผู้ประกอบการ SMEs กรณีเสนอราคาสูงกว่าราคาต่ำสุดของผู้เสนอราคารายอื่น ไม่เกินร้อยละ ๑๐ หากผู้ยื่นข้อเสนอที่เป็นผู้ประกอบการ SMEs ไม่ยื่นสำเนาใบขึ้นทะเบียนฯ ผู้ยื่นข้อเสนอรายนั้น ก็จะไม่ได้รับสิทธิการให้แต้มต่อในการเสนอราคาดังกล่าว ดังนั้น กรณีผู้ยื่นข้อเสนอที่เป็นผู้ประกอบการ SMEs แต่ไม่ยื่นสำเนาใบขึ้นทะเบียนฯ ไม่ถือว่าผู้ยื่นข้อเสนอรายนั้นเป็นผู้ไม่ผ่านคุณสมบัติแต่อย่างใด

(๖) บัญชีเอกสารส่วนที่ ๒ ทั้งหมดที่ได้ยื่นพร้อมกับการเสนอราคาทางระบบจัดซื้อจัดจ้างภาครัฐด้วยอิเล็กทรอนิกส์ ตามแบบในข้อ ๑.๖ (๒) โดยไม่ต้องแนบในรูปแบบ PDF File (Portable Document Format)

ทั้งนี้ เมื่อผู้ยื่นข้อเสนอดำเนินการแนบไฟล์เอกสารตามบัญชีเอกสารส่วนที่ ๒ ครบถ้วนถูกต้องแล้ว ระบบจัดซื้อจัดจ้างภาครัฐด้วยอิเล็กทรอนิกส์จะสร้างบัญชีเอกสารส่วนที่ ๒ ตามแบบในข้อ ๑.๖ (๒) ให้โดยผู้ยื่นข้อเสนอไม่ต้องแนบบัญชีเอกสารส่วนที่ ๒ ดังกล่าวในรูปแบบ PDF File (Portable Document Format)

๔. การเสนอราคา

๔.๑ ผู้ยื่นข้อเสนอต้องยื่นข้อเสนอและเสนอราคาทางระบบจัดซื้อจัดจ้างภาครัฐด้วยอิเล็กทรอนิกส์ตามที่กำหนดไว้ในเอกสารประกวดราคาอิเล็กทรอนิกส์นี้ โดยไม่มีเงื่อนไขใดๆ ทั้งสิ้นและจะต้องกรอกข้อความให้ถูกต้องครบถ้วน พร้อมทั้งหลักฐานแสดงตัวตนและทำการยืนยันตัวตนของผู้ยื่นข้อเสนอ โดยไม่ต้องแนบใบเสนอราคาในรูปแบบ PDF File (Portable Document Format)

๔.๒ ในการเสนอราคาให้เสนอราคาเป็นเงินบาท และเสนอราคาได้เพียงครั้งเดียวและราคาเดียว โดยเสนอราคารวม และหรือราคาต่อหน่วย และหรือต่อรายการ ตามเงื่อนไขที่ระบุไว้ท้ายใบเสนอราคาให้ถูกต้อง ทั้งนี้ ราคารวมที่เสนอจะต้องตรงกันทั้งตัวเลขและตัวหนังสือ ถ้าตัวเลขและตัวหนังสือไม่ตรงกัน ให้ถือตัวหนังสือเป็นสำคัญ โดยคิดราคารวมทั้งสิ้นซึ่งรวมค่าภาษีมูลค่าเพิ่ม ภาษีอากรอื่น ค่าขนส่ง ค่าจดทะเบียน และค่าใช้จ่ายอื่นๆ ทั้งปวงไว้แล้ว จนกระทั่งส่งมอบพัสดุให้ ณ โรงพยาบาลขอนแก่น

ราคาที่เสนอจะต้องเสนอกำหนดยื่นราคาไม่น้อยกว่า ๙๐ วัน ตั้งแต่วันเสนอราคา โดยภายในกำหนดยื่นราคา ผู้ยื่นข้อเสนอต้องรับผิดชอบราคาที่ตนได้เสนอไว้ และจะถอนการเสนอราคามีได้

๔.๓ ผู้ยื่นข้อเสนอจะต้องเสนอกำหนดเวลาส่งมอบพัสดุไม่เกิน ๑๐๐ วันนับถัดจากวันลงนามในสัญญาซื้อขาย

๔.๔ ผู้ยื่นข้อเสนอจะต้องส่งแคตตาล็อกและหรือรายละเอียดคุณลักษณะเฉพาะของวัสดุเครื่องแต่งกายฯ ดังกล่าว ไปพร้อมการเสนอราคาทางระบบจัดซื้อจัดจ้างภาครัฐด้วยอิเล็กทรอนิกส์เพื่อประกอบการพิจารณา หลักฐานดังกล่าวนี้จังหวัดจะยึดไว้เป็นเอกสารของทางราชการ

สำหรับแคตตาล็อกที่แนบให้พิจารณา หากเป็นสำเนารูปถ่ายจะต้องรับรองสำเนาถูกต้องโดยผู้มีอำนาจทำนิติกรรมแทนนิติบุคคล หากคณะกรรมการพิจารณาผลการประกวดราคาอิเล็กทรอนิกส์มีความประสงค์จะขอดูต้นฉบับแคตตาล็อก ผู้ยื่นข้อเสนอจะต้องนำต้นฉบับมาให้คณะกรรมการพิจารณาผลการประกวดราคาอิเล็กทรอนิกส์ตรวจสอบภายใน ๕ วันนับถัดจากวันเสนอราคา

๔.๕ ผู้ยื่นเสนอจะต้องส่งตัวอย่างของพัสดุที่เสนอจำนวน ๒ ชิ้น/รายการ และรายละเอียดประกอบการอธิบายเอกสารตามที่จังหวัดกำหนด โดยลงลายมือผู้ยื่นข้อเสนอพร้อมประทับตรา (ถ้ามี) กำกับในเอกสารด้วย พร้อมสรุปจำนวนเอกสารที่จัดส่งหรือนำมาแสดง ตามบัญชีเอกสารส่วนที่ ๒ ตามแบบในข้อ ๑.๖ (๒) เพื่อใช้ในการตรวจทดลองหรือประกอบการพิจารณา ภายในวันที่ มิถุนายน ๒๕๖๗ ระหว่างเวลา ๐๘.๓๐ น. ถึงเวลา ๑๖.๓๐ น. ณ กลุ่มงานพัสดุ อาคารสมเด็จพระเทพรัตนราชสุดาฯ สยามบรมราชกุมารี ชั้น ๓ โรงพยาบาลขอนแก่น

ทั้งนี้ จังหวัดจะรับผิดชอบในความเสียหายใดๆ ที่เกิดขึ้นแก่ตัวอย่างดังกล่าว ตัวอย่างที่เหลือหรือไม่ใช้แล้ว จังหวัดจะคืนให้แก่ผู้ยื่นข้อเสนอ

๔.๖ ก่อนเสนอราคา ผู้ยื่นข้อเสนอควรตรวจดูร่างสัญญา ร่างรายละเอียดขอบเขตของงาน ทั้งโครงการ (Terms of Reference : TOR) ให้ถี่ถ้วนและเข้าใจเอกสารประกวดราคาอิเล็กทรอนิกส์ทั้งหมด เสียก่อนที่จะตกลงยื่นข้อเสนอตามเงื่อนไข ในเอกสารประกวดราคาซื้ออิเล็กทรอนิกส์

๔.๗ ผู้ยื่นข้อเสนอจะต้องยื่นข้อเสนอและเสนอราคาทางระบบการจัดซื้อจัดจ้างภาครัฐ ด้วยอิเล็กทรอนิกส์ ในวันที่ มิถุนายน ๒๕๖๗ ระหว่างเวลา ๐๙.๐๐ น. ถึงเวลา ๑๒.๐๐ น. และ เวลาในการเสนอราคาให้ถือตามเวลาของระบบการจัดซื้อจัดจ้างภาครัฐด้วยอิเล็กทรอนิกส์เป็นเกณฑ์

เมื่อพ้นกำหนดเวลายื่นข้อเสนอและเสนอราคาแล้ว จะไม่รับเอกสารการยื่นข้อเสนอและการเสนอราคาใดๆ โดยเด็ดขาด

๔.๘ ผู้ยื่นข้อเสนอต้องจัดทำเอกสารสำหรับใช้ในการยื่นเอกสารข้อเสนอในรูปแบบไฟล์เอกสาร ประเภท PDF File (Portable Document Format) โดยผู้ยื่นข้อเสนอต้องเป็นผู้รับผิดชอบตรวจสอบความ ครบถ้วน ถูกต้อง และชัดเจนของเอกสาร PDF File ก่อนที่จะยืนยันการยื่นเอกสารข้อเสนอ แล้วจึงส่งข้อมูล (Upload) เพื่อเป็นการยื่นเอกสารข้อเสนอให้แก่ จังหวัด ผ่านทางระบบจัดซื้อจัดจ้างภาครัฐด้วยอิเล็กทรอนิกส์

๔.๙ คณะกรรมการพิจารณาผลการประกวดราคาอิเล็กทรอนิกส์จะดำเนินการตรวจสอบคุณสมบัติ ของผู้ยื่นข้อเสนอแต่ละรายว่า เป็นผู้ยื่นข้อเสนอที่มีผลประโยชน์ร่วมกันกับผู้ยื่นเสนอรายอื่น ตามข้อ ๑.๕ (๑) หรือไม่ หากปรากฏว่าผู้ยื่นเสนอรายใดเป็นผู้ยื่นข้อเสนอที่มีผลประโยชน์ร่วมกันกับผู้ยื่นเสนอรายอื่น คณะกรรมการฯ จะตัดรายชื่อผู้ยื่นข้อเสนอที่มีผลประโยชน์ร่วมกันนั้นออกจากการเป็นผู้ยื่นข้อเสนอ

หากปรากฏต่อคณะกรรมการพิจารณาผลการประกวดราคาอิเล็กทรอนิกส์ว่าก่อนหรือในขณะที่มี การพิจารณาข้อเสนอ มีผู้ยื่นเสนอรายใดกระทำการอันเป็นการขัดขวางการแข่งขันอย่างเป็นธรรม ตามข้อ ๑.๕ (๒) และคณะกรรมการฯ เชื่อว่ามีการกระทำอันเป็นการขัดขวางการแข่งขันอย่างเป็นธรรม คณะกรรมการฯ จะตัดรายชื่อผู้ยื่นเสนอรายนั้นออกจากการเป็นผู้ยื่นข้อเสนอ และจังหวัดจะพิจารณาลงโทษผู้ยื่นเสนอดังกล่าว เป็นผู้ทำงาน เว้นแต่จังหวัดจะพิจารณาเห็นว่าผู้ยื่นเสนอรายนั้นมิใช่เป็นผู้ริเริ่มให้มีการกระทำดังกล่าวและ ได้ให้ความร่วมมือเป็นประโยชน์ต่อการพิจารณาของจังหวัด

๔.๑๐ ผู้ยื่นข้อเสนอจะต้องปฏิบัติ ดังนี้

(๑) ปฏิบัติตามเงื่อนไขที่ระบุไว้ในเอกสารประกวดราคาอิเล็กทรอนิกส์

(๒) ราคาที่เสนอจะต้องเป็นราคาที่รวมภาษีมูลค่าเพิ่ม และภาษีอื่นๆ (ถ้ามี) รวมค่าใช้จ่ายทั้ง

ปวงไว้ด้วยแล้ว

(๓) ผู้ยื่นข้อเสนอจะต้องลงทะเบียนเพื่อเข้าสู่กระบวนการเสนอราคา ตามวัน เวลาที่กำหนด

(๔) ผู้ยื่นข้อเสนอจะถอนการเสนอราคาที่ยื่นแล้วไม่ได้

(๕) ผู้ยื่นข้อเสนอต้องศึกษาและทำความเข้าใจในระบบและวิธีการเสนอราคาด้วยวิธีประกวดราคาอิเล็กทรอนิกส์ ของกรมบัญชีกลางที่แสดงไว้ในเว็บไซต์ www.gprocurement.go.th

๔.๑๑ คู่สัญญาต้องจัดทำแผนการทำงานมาให้ภายใน ๑ วัน นับถัดจากวันลงนามในสัญญา โดยจัดทำแผนการทำงาน ตามเอกสารแนบท้ายเอกสารประกวดราคาอิเล็กทรอนิกส์ เว้นแต่เป็นกรณีสัญญาที่มีวงเงินไม่เกิน ๕๐๐,๐๐๐ บาท ทั้งนี้ แผนการทำงานดังกล่าวให้ถือเป็นเอกสารส่วนหนึ่งของสัญญา

๕. หลักประกันการเสนอราคา

ผู้เสนอราคาต้องวางหลักประกันการเสนอราคาพร้อมกับการเสนอราคาทางระบบการจัดซื้อจัดจ้างภาครัฐด้วยอิเล็กทรอนิกส์ โดยใช้หลักประกันอย่างหนึ่งอย่างใดดังต่อไปนี้ จำนวน ๕๔๐,๘๑๕.-บาท (ห้าแสนสี่หมื่นแปดร้อยสิบห้าบาทถ้วน)

๕.๑ เช็คหรือตราพดด้งที่ธนาคารเซ็นสั่งจ่าย ซึ่งเป็นเช็คหรือตราพดด้งวันที่ใช้เช็คหรือตราพดด้งนั้นชำระต่อเจ้าหน้าทีในวันที่ยื่นข้อเสนอ หรือก่อนวันนั้นไม่เกิน ๓ วันทำการ

๕.๒ หนังสือค้ำประกันอิเล็กทรอนิกส์ของธนาคารภายในประเทศตามแบบที่คณะกรรมการนโยบายกำหนด

๕.๓ พันธบัตรรัฐบาลไทย

๕.๔ หนังสือค้ำประกันของบริษัทเงินทุนหรือบริษัทเงินทุนหลักทรัพย์ที่ได้รับอนุญาตให้ประกอบกิจการเงินทุนเพื่อการพาณิชย์และประกอบธุรกิจค้ำประกันตามประกาศของธนาคารแห่งประเทศไทย ตามรายชื่อบริษัทเงินทุนที่ธนาคารแห่งประเทศไทยแจ้งเวียนให้ทราบ โดยอนุโลมให้ใช้ตามตัวอย่างหนังสือค้ำประกันของธนาคารที่คณะกรรมการนโยบายกำหนด

กรณีทีผู้ยื่นข้อเสนอนำเช็คหรือตราพดด้งที่ธนาคารสั่งจ่ายหรือพันธบัตรรัฐบาลไทยหรือหนังสือค้ำประกันของบริษัทเงินทุนหรือบริษัทเงินทุนหลักทรัพย์ มาวางเป็นหลักประกันการเสนอราคาจะต้องส่งต้นฉบับเอกสารดังกล่าวมาให้จังหวัดตรวจสอบความถูกต้อง ภายในวันที่ มิถุนายน ๒๕๖๗ ระหว่างเวลา ๐๘.๓๐ น. ถึง ๑๖.๓๐ น. ณ กลุ่มงานพัสดุ อาคารสมเด็จพระเทพรัตนราชสุดาฯ สยามบรมราชกุมารี ชั้น ๓ โรงพยาบาลขอนแก่น

กรณีทีผู้ยื่นข้อเสนอในรูปแบบของ “กิจการร่วมค้า” ประสงค์จะใช้หนังสือค้ำประกันอิเล็กทรอนิกส์ของธนาคารในประเทศเป็นหลักประกันการเสนอราคา ให้ระบุชื่อผู้เข้าร่วมค้ารายทีสัญญาร่วมค้า กำหนดให้เป็นผู้เข้ายื่นข้อเสนอกับหน่วยงานของรัฐเป็นผู้ยื่นข้อเสนอ

หลักประกันการเสนอราคาตามข้อนี้ จังหวัดจะคืนให้ผู้ยื่นข้อเสนอหรือผู้ค้ำประกันภายใน ๑๕ วัน นับถัดจากวันที่จังหวัดได้พิจารณาเห็นชอบรายงานผลคัดเลือกผู้ชนะการประกวดราคาเรียบร้อยแล้ว เว้นแต่ผู้ยื่นข้อเสนอรายทีคัดเลือกไว้ซึ่งเสนอราคาต่ำสุดหรือได้คะแนนรวมสูงสุด ไม่เกิน ๓ ราย จะคืนให้ต่อเมื่อได้ทำสัญญาหรือข้อตกลง หรือผู้ยื่นข้อเสนอได้พ้นจากข้อผูกพันแล้ว

การคืนหลักประกันการเสนอราคา ไม่ว่าในกรณีใด ๆ จะคืนให้โดยไม่มีดอกเบี้ย

๖. หลักเกณฑ์และสิทธิในการพิจารณา

๖.๑ ในการพิจารณาผลการยื่นข้อเสนอประกวดราคาอิเล็กทรอนิกส์ครั้งนี้จังหวัดจะพิจารณาตัดสินโดยใช้หลักเกณฑ์ราคา

๖.๒ การพิจารณาผู้ชนะการยื่นข้อเสนอ

กรณีใช้หลักเกณฑ์ราคาในการพิจารณาผู้ชนะการยื่นข้อเสนอ จังหวัดจะพิจารณาจากราคารวม (โดยให้เสนอราคาทุกรายการ)

๖.๓ หากผู้ยื่นข้อเสนอรายใดมีคุณสมบัติไม่ถูกต้องตามข้อ ๒ หรือยื่นหลักฐานการยื่นข้อเสนอไม่ถูกต้องหรือไม่ครบถ้วนตามข้อ ๓ หรือยื่นข้อเสนอไม่ถูกต้องตามข้อ ๔ คณะกรรมการพิจารณาผลการประกวดราคาอิเล็กทรอนิกส์จะไม่รับพิจารณาข้อเสนอของผู้ยื่นข้อเสนอรายนั้น เว้นแต่ ผู้ยื่นข้อเสนอรายใดเสนอเอกสารทางเทคนิคหรือรายละเอียดคุณลักษณะเฉพาะของพัสดุที่จะขายไม่ครบถ้วน หรือเสนอรายละเอียดแตกต่างไปจากเงื่อนไขที่จังหวัดกำหนดไว้ในประกาศและเอกสารประกวดราคาอิเล็กทรอนิกส์ในส่วนที่มีใช้สาระสำคัญและความต่างนั้นไม่มีผลทำให้เกิดการได้เปรียบเสียเปรียบต่อผู้ยื่นข้อเสนอรายอื่น หรือเป็นการผิดพลาดเล็กน้อย คณะกรรมการฯ อาจพิจารณาผ่อนปรนการตัดสินผู้ยื่นข้อเสนอรายนั้น

๖.๔ จังหวัดสงวนสิทธิไม่พิจารณาข้อเสนอของผู้ยื่นข้อเสนอโดยไม่มีการผ่อนผัน ในกรณีดังต่อไปนี้

(๑) ไม่กรอกชื่อผู้ยื่นข้อเสนอในการเสนอราคาทางระบบการจัดซื้อจัดจ้างด้วยอิเล็กทรอนิกส์

(๒) เสนอรายละเอียดแตกต่างไปจากเงื่อนไขที่กำหนดในเอกสารประกวดราคาอิเล็กทรอนิกส์ที่เป็นสาระสำคัญ หรือมีผลทำให้เกิดความได้เปรียบเสียเปรียบแก่ผู้ยื่นข้อเสนอรายอื่น

๖.๕ ในการตัดสินการประกวดราคาอิเล็กทรอนิกส์หรือในการทำสัญญา คณะกรรมการพิจารณาผลการประกวดราคาอิเล็กทรอนิกส์หรือจังหวัดมีสิทธิให้ผู้ยื่นข้อเสนอชี้แจงข้อเท็จจริงเพิ่มเติมได้ จังหวัดมีสิทธิที่จะไม่รับข้อเสนอ ไม่รับราคาหรือไม่ทำสัญญา หากข้อเท็จจริงดังกล่าวไม่เหมาะสมหรือไม่ถูกต้อง

๖.๖ จังหวัดทรงไว้ซึ่งสิทธิที่จะไม่รับราคาต่ำสุด หรือราคาหนึ่งราคาใด หรือราคาที่เสนอทั้งหมดก็ได้และอาจพิจารณาเลือกซื้อในจำนวน หรือขนาด หรือเฉพาะรายการหนึ่งรายการใด หรืออาจจะยกเลิกการประกวดราคาอิเล็กทรอนิกส์โดยไม่พิจารณาจัดซื้อเลยก็ได้ สุดแต่จะพิจารณา ทั้งนี้ เพื่อประโยชน์ของทางราชการเป็นสำคัญ และให้ถือว่าการตัดสินของจังหวัดเป็นเด็ดขาด ผู้ยื่นข้อเสนอจะเรียกร้องค่าใช้จ่ายหรือค่าเสียหายใดๆ มิได้ รวมทั้งจังหวัดจะพิจารณายกเลิกการประกวดราคาอิเล็กทรอนิกส์และลงโทษผู้ยื่นข้อเสนอเป็นผู้ทำงาน ไม่ว่าจะเป็นผู้ยื่นข้อเสนอที่ได้รับการคัดเลือกหรือไม่ก็ตาม หากมีเหตุที่เชื่อถือได้ว่าการยื่นข้อเสนอกระทำการโดยไม่สุจริตเช่น การเสนอเอกสารอันเป็นเท็จ หรือใช้ข้อมูลคลลธรรมดา หรือนิตินิตบุคคลอื่นมาเสนอราคาแทน เป็นต้น

ในกรณีที่ผู้ยื่นข้อเสนอรายที่เสนอราคาต่ำสุด เสนอราคาต่ำจนคาดหมายได้ว่าไม่อาจดำเนินงานตามเอกสารประกวดราคาอิเล็กทรอนิกส์ได้ คณะกรรมการพิจารณาผลการประกวดราคาอิเล็กทรอนิกส์หรือจังหวัดจะให้ผู้ยื่นข้อเสนออื่นชี้แจงและแสดงหลักฐานที่ทำให้เชื่อได้ว่า ผู้ยื่นข้อเสนอสามารถดำเนินการตามเอกสารประกวดราคาอิเล็กทรอนิกส์ให้เสร็จสมบูรณ์ หากคำชี้แจงไม่เป็นที่รับฟังได้ จังหวัดมีสิทธิที่จะไม่รับไม่รับราคาของผู้ยื่นข้อเสนอรายนั้น ทั้งนี้ ผู้ยื่นข้อเสนอดังกล่าวไม่มีสิทธิเรียกร้องค่าใช้จ่ายหรือค่าเสียหายใดๆ จากจังหวัด

๖.๗ ก่อนลงนามในสัญญา จังหวัดอาจยกเลิกการประกวดราคาอิเล็กทรอนิกส์ หากปรากฏว่ามี การกระทำที่เข้าลักษณะผู้ยื่นข้อเสนอที่ชนะการประกวดราคาหรือที่ได้รับการคัดเลือกมีผลประโยชน์ร่วมกัน หรือมีส่วนได้เสียกับผู้ยื่นข้อเสนอรายอื่น หรือขัดขวางการแข่งขันอย่างเป็นธรรม หรือสมยอมกันกับผู้ยื่น ข้อเสนอรายอื่น หรือเจ้าหน้าที่ในการเสนอราคา หรือสื่อว่ากระทำการทุจริตอื่นใดในการเสนอราคา

๖.๘ หากผู้ยื่นข้อเสนอซึ่งเป็นผู้ประกอบการ SMEs เสนอราคาสูงกว่าราคาต่ำสุดของผู้ยื่น ข้อเสนอรายอื่นที่ไม่เกินร้อยละ ๑๐ ให้หน่วยงานของรัฐจัดซื้อจัดจ้างจากผู้ประกอบการ SMEs ดังกล่าวโดยจัด เรียงลำดับผู้ยื่นข้อเสนอซึ่งเป็นผู้ประกอบการ SMEs ซึ่งเสนอราคาสูงกว่าราคาต่ำสุดของผู้ยื่นข้อเสนอรายอื่น ไม่เกินร้อยละ ๑๐ ที่จะเรียกมาทำสัญญาไม่เกิน ๓ ราย

ผู้ยื่นข้อเสนอที่เป็นกิจการร่วมค้าที่จะได้สิทธิตามวรรคหนึ่ง ผู้เข้าร่วมค้าทุกรายจะต้องเป็น ผู้ประกอบการ SMEs

ทั้งนี้ ผู้ประกอบการ SMEs ที่ได้แต้มต่อด้านราคาตามวรรคหนึ่ง จะต้องมีวงเงินสัญญา สะสมตามปีปฏิทินรวมกับราคาที่เสนอในครั้งนั้นแล้ว มีมูลค่ารวมกันไม่เกินมูลค่าของรายได้ตามขนาดที่ขึ้น ทะเบียนไว้กับ สสว.

๖.๙ หากผู้ยื่นข้อเสนอได้เสนอพัสดุที่ได้รับการรับรองและออกเครื่องหมายสินค้าที่ผลิต ภายในประเทศไทย (Made in Thailand) จากสภาอุตสาหกรรมแห่งประเทศไทย เสนอราคาสูงกว่าราคาต่ำสุด ของผู้เสนอราคา รายอื่นไม่เกินร้อยละ ๕ ให้จัดซื้อจัดจ้างจากผู้ยื่นข้อเสนอที่เสนอพัสดุที่ได้รับการรับรองและ ออกเครื่องหมายสินค้าที่ผลิตภายในประเทศไทย (Made in Thailand) จากสภาอุตสาหกรรมแห่งประเทศไทย

กรณีที่มีการเสนอราคาหลายรายการและกำหนดเงื่อนไขการพิจารณาราคารวมหาก ผู้ยื่นข้อเสนอได้เสนอพัสดุที่เป็นพัสดุที่ผลิตภายในประเทศ ที่ได้รับการรับรองและออกเครื่องหมายสินค้า ที่ผลิตภายในประเทศไทย (Made in Thailand) จากสภาอุตสาหกรรมแห่งประเทศไทย มีสัดส่วนมูลค่าตั้งแต่ ร้อยละ ๖๐ ขึ้นไปให้ได้แต้มต่อในการเสนอราคาตามวรรคหนึ่ง

อนึ่งหากในการเสนอราคาครั้งนั้น ผู้ยื่นข้อเสนอรายใดมีคุณสมบัติทั้งข้อ ๕.๘ และข้อ ๕.๙ ให้ผู้เสนอราคา รายนั้นได้แต้มต่อในการเสนอราคาสูงกว่าผู้ประกอบการรายอื่นไม่เกินร้อยละ ๑๕

๖.๑๐ หากผู้ยื่นข้อเสนอซึ่งมิใช่ผู้ประกอบการ SMEs แต่เป็นบุคคลธรรมดาที่ถือสัญชาติไทย หรือนิติบุคคลที่จัดตั้งขึ้นตามกฎหมายไทยเสนอราคาสูงกว่าราคาต่ำสุดของผู้ยื่นข้อเสนอซึ่งเป็นบุคคลธรรมดา ที่มีได้ถือสัญชาติไทยหรือนิติบุคคลที่จัดตั้งขึ้นตามกฎหมายของต่างประเทศไม่เกินร้อยละ ๓ ให้จัดซื้อหรือ จัดจ้างจากผู้ยื่นข้อเสนอซึ่งเป็นบุคคลธรรมดาที่ถือสัญชาติไทยหรือนิติบุคคลที่จัดตั้งขึ้นตามกฎหมายไทยดังกล่าว

ผู้ยื่นข้อเสนอที่เป็นกิจการร่วมค้าที่จะได้สิทธิตามวรรคหนึ่ง ผู้เข้าร่วมค้าทุกรายจะต้อง เป็นบุคคลธรรมดาที่ถือสัญชาติไทยหรือนิติบุคคลที่จัดตั้งขึ้นตามกฎหมายไทย

๗. การทำสัญญาซื้อขาย

๗.๑ ในกรณีที่ผู้ชนะการประกวดราคาอิเล็กทรอนิกส์ สามารถส่งมอบสิ่งของได้ครบถ้วน ภายใน ๕ วันทำการ นับแต่วันที่ทำข้อตกลงซื้อ จังหวัดจะพิจารณาจัดทำข้อตกลงเป็นหนังสือแทนการทำสัญญาแบบ สัญญาดังระบุ ในข้อ ๑.๓ ก็ได้

๗.๒ ในกรณีที่ผู้ชนะการประกวดราคาอิเล็กทรอนิกส์ไม่สามารถส่งมอบสิ่งของได้ครบถ้วนภายใน ๕ วันทำการ หรือจังหวัดเห็นว่าไม่สมควรจัดทำข้อตกลงเป็นหนังสือ ตามข้อ ๖.๑ ผู้ชนะการประกวดราคา อิเล็กทรอนิกส์จะต้องทำสัญญาซื้อขายตามแบบสัญญาดังที่ระบุในข้อ ๑.๓ หรือทำข้อตกลงเป็นหนังสือ กับจังหวัดภายใน ๗ วัน นับถัดจากวันที่ได้รับแจ้งและจะต้องวางหลักประกันสัญญาเป็นจำนวนเท่ากับร้อยละ ๕ ของราคาค่าสิ่งของที่ประกวดราคาอิเล็กทรอนิกส์ให้จังหวัดยึดถือไว้ในขณะทำสัญญาโดยใช้หลักประกัน อย่างหนึ่งอย่างใดต่อไปนี้

(๑) เงินสด

(๒) เช็คหรือตราพท์ที่ธนาคารเซ็นส่งจ่าย ซึ่งเป็นเช็คหรือตราพท์ลงวันที่ที่ใช้เช็คหรือตราพท์ นั้นชำระต่อเจ้าหน้าที่ในวันทำสัญญา หรือก่อนวันนั้นไม่เกิน ๓ วันทำการ

(๓) หนังสือค้ำประกันของธนาคารภายในประเทศ ตามตัวอย่างที่คณะกรรมการนโยบาย กำหนดดังระบุในข้อ ๑.๔ (๒) หรือจะเป็นหนังสือค้ำประกันอิเล็กทรอนิกส์ตามวิธีการที่กรมบัญชีกลางกำหนด

(๔) หนังสือค้ำประกันของบริษัทเงินทุน หรือบริษัทเงินทุนหลักทรัพย์ที่ได้รับอนุญาต ให้ประกอบกิจการเงินทุนเพื่อการพาณิชย์และประกอบธุรกิจค้ำประกันตามประกาศของธนาคารแห่งประเทศไทย ตามรายชื่อบริษัทเงินทุนที่ธนาคารแห่งประเทศไทยแจ้งเวียนให้ทราบ โดยอนุโลมให้ใช้ตามตัวอย่างหนังสือ ค้ำประกันของธนาคารที่คณะกรรมการนโยบายกำหนด ดังระบุในข้อ ๑.๔ (๒)

(๕) พันธบัตรรัฐบาลไทย

หลักประกันนี้จะคืนให้ โดยไม่มีดอกเบี้ยภายใน ๑๕ วัน นับถัดจากวันที่ผู้ชนะการ ประกวดราคาอิเล็กทรอนิกส์ (ผู้ขาย) พ้นจากข้อผูกพันตามสัญญาซื้อขายแล้ว

๘. ค่าจ้างและการจ่ายเงิน

จังหวัดจะจ่ายค่าสิ่งของซึ่งได้รวมภาษีมูลค่าเพิ่ม ตลอดจนภาษีอากรอื่นๆ และค่าใช้จ่ายทั้งปวงแล้วให้แก่ผู้ยื่นข้อเสนอที่ได้รับการคัดเลือกให้เป็นผู้ขาย เมื่อผู้ขายได้ส่งมอบสิ่งของได้ครบถ้วน ตามสัญญาซื้อขายหรือข้อตกลงเป็นหนังสือ และจังหวัดได้ตรวจรับมอบสิ่งของไว้เรียบร้อยแล้ว

๙. อัตราค่าปรับ

ค่าปรับตามแบบสัญญาซื้อขายแนบท้ายเอกสารประกวดราคาอิเล็กทรอนิกส์นี้ หรือข้อตกลงซื้อขายเป็นหนังสือ ให้คิดในอัตราร้อยละ ๐.๒๐ ของราคาค่าสิ่งของที่ยังไม่ได้รับมอบต่อวัน

๑๐. การรับประกันความชำรุดบกพร่อง

ผู้ชนะการประกวดราคาอิเล็กทรอนิกส์ ซึ่งได้ทำสัญญาซื้อขายตามแบบดังระบุในข้อ ๑.๓ หรือทำข้อตกลงซื้อเป็นหนังสือ แล้วแต่กรณี จะต้องรับประกันความชำรุดบกพร่องของสิ่งของที่ซื้อขายที่เกิดขึ้นภายในระยะเวลาไม่น้อยกว่า ๒ เดือน นับถัดจากวันที่จังหวัดได้รับมอบสิ่งของ โดยต้องริบจัดการซ่อมแซมแก้ไขให้ใช้การได้ดีดังเดิมภายใน ๓๐ วันนับถัดจากวันที่ได้รับแจ้งความชำรุดบกพร่อง

๑๑. ข้อสงวนสิทธิ์ในการยื่นข้อเสนอและอื่นๆ

๑๑.๑ เงินค่าพัสดุสำหรับการซื้อครั้งนี้ ได้มาจากเงินบำรุงโรงพยาบาลขอนแก่น ปีงบประมาณ

๒๕๖๗

การลงนามในสัญญาจะกระทำต่อเมื่อโรงพยาบาลขอนแก่น มีเงินบำรุงฯ เพียงพอแล้วเท่านั้น

๑๑.๒ เมื่อจังหวัดได้คัดเลือกผู้ยื่นข้อเสนอรายใดให้เป็นผู้ขาย และได้ตกลงซื้อสิ่งของตามการประกวดราคาอิเล็กทรอนิกส์แล้ว ถ้าผู้ขายจะต้องสั่งหรือนำสิ่งของดังกล่าวเข้ามาจากต่างประเทศและของนั้นต้องนำเข้ามาโดยทางเรือในเส้นทางที่มีเรือไทยเดินอยู่ และสามารถให้บริการรับขนได้ตามที่รัฐมนตรีว่าการกระทรวงคมนาคมประกาศกำหนด ผู้ยื่นข้อเสนอซึ่งเป็นผู้ขายจะต้องปฏิบัติตามกฎหมายว่าด้วยการส่งเสริมการพาณิชย์ ดังนี้

(๑) แจ้งการสั่งหรือนำสิ่งของที่ซื้อขายดังกล่าวเข้ามาจากต่างประเทศต่อกรมเจ้าท่า ภายใน ๗ วัน นับตั้งแต่วันที่ผู้ขายสั่ง หรือซื้อของจากต่างประเทศ เว้นแต่เป็นของที่รัฐมนตรีว่าการกระทรวงคมนาคมประกาศยกเว้นให้บรรทุกโดยเรืออื่นได้

(๒) จัดการให้สิ่งของที่ซื้อขายดังกล่าวบรรทุกโดยเรือไทย หรือเรือที่มีสิทธิเช่นเดียวกับเรือไทยจากต่างประเทศมายังประเทศไทย เว้นแต่จะได้รับอนุญาตจากกรมเจ้าท่า ให้บรรทุกสิ่งของนั้นโดยเรืออื่นที่มิใช่เรือไทย ซึ่งจะต้องได้รับอนุญาตเช่นนั้นก่อนบรรทุกของลงเรืออื่น หรือเป็นของที่รัฐมนตรีว่าการกระทรวงคมนาคมประกาศยกเว้นให้บรรทุกโดยเรืออื่น

(๓) ในกรณีที่มิปฏิบัติตาม (๑) หรือ (๒) ผู้ขายจะต้องรับผิดชอบตามกฎหมายว่าด้วยการส่งเสริมการพาณิชย์

๑๑.๓ ผู้ยื่นข้อเสนอซึ่งจังหวัดได้คัดเลือกแล้ว ไม่ไปทำสัญญาหรือข้อตกลงเช่าเป็นหนังสือ ภายในเวลาที่กำหนด ดังระบุไว้ในข้อ ๗ จังหวัดจะริบหลักประกันการยื่นข้อเสนอ หรือเรียกจากผู้ออกหนังสือค้ำประกันการยื่นข้อเสนอทันที และอาจพิจารณาเรียกร้องให้ชดใช้ความเสียหายอื่น (ถ้ามี) รวมทั้งจะพิจารณาให้เป็นผู้ที่จ้าง ตามระเบียบกระทรวงการคลังว่าด้วยการจัดซื้อจัดจ้างและการบริหารพัสดุภาครัฐ

๑๑.๔ จังหวัดสงวนสิทธิ์ที่จะแก้ไขเพิ่มเติมเงื่อนไข หรือข้อกำหนดในแบบสัญญาหรือข้อตกลงซื้อเป็นหนังสือ ให้เป็นไปตามความเห็นของสำนักงานอัยการสูงสุด (ถ้ามี)

๑๑.๕ ในกรณีที่เอกสารแนบท้ายเอกสารประกวดราคาอิเล็กทรอนิกส์ มีความขัดหรือแย้งกัน ผู้ยื่นข้อเสนอจะต้องปฏิบัติตามคำวินิจฉัยของจังหวัด คำวินิจฉัยดังกล่าวให้ถือเป็นที่สุด และผู้ยื่นข้อเสนอไม่มีสิทธิเรียกร้องค่าใช้จ่ายใดๆ เพิ่มเติม

๑๑.๖ จังหวัดอาจประกาศยกเลิกการจัดซื้อในกรณีต่อไปนี้ได้ โดยที่ผู้ยื่นข้อเสนอจะเรียกร้องค่าเสียหายใดๆ จากจังหวัดไม่ได้

(๑) จังหวัดไม่ได้รับการจัดสรรเงินที่จะใช้ในการจัดซื้อหรือที่ได้รับจัดสรรแต่ไม่เพียงพอที่จะทำการจัดซื้อครั้งนี้ต่อไป

(๒) มีการกระทำที่เข้าลักษณะผู้ยื่นข้อเสนอที่ชนะการจัดซื้อหรือที่ได้รับการคัดเลือก มีผลประโยชน์ร่วมกัน หรือมีส่วนได้เสียกับผู้ยื่นเสนอรายอื่นหรือขัดขวางการแข่งขันอย่างเป็นธรรมหรือสมยอมกันกับผู้ยื่นเสนอรายอื่นหรือเจ้าหน้าที่ในการเสนอราคา หรือถือว่ากระทำการทุจริตอื่นใดในการเสนอราคา

(๓) การทำการจัดซื้อครั้งนี้ต่อไปอาจก่อให้เกิดความเสียหายแก่จังหวัดหรือกระทบต่อประโยชน์สาธารณะ

(๔) กรณีอื่นในทำนองเดียวกับ (๑) (๒) หรือ (๓) ตามที่กำหนดในกฎกระทรวงซึ่งออกตามความในกฎหมายว่าด้วยการจัดซื้อจัดจ้างและการบริหารพัสดุภาครัฐ

๑๒. การปฏิบัติตามกฎหมายและระเบียบ

ในระหว่างระยะเวลาการซื้อ ผู้ยื่นข้อเสนอที่ได้รับการคัดเลือกให้เป็นผู้ขายต้องปฏิบัติตามหลักเกณฑ์ที่กฎหมายและระเบียบได้กำหนดไว้โดยเคร่งครัด

๑๓. การประเมินผลการปฏิบัติงานของผู้ประกอบการ

จังหวัดสามารถนำผลการปฏิบัติงานแล้วเสร็จตามสัญญาของผู้ยื่นข้อเสนอที่ได้รับการคัดเลือกให้เป็นผู้ขายเพื่อนำมาประเมินผลการปฏิบัติงานของผู้ประกอบการ

ทั้งนี้ หากผู้ยื่นข้อเสนอที่ได้รับการคัดเลือกไม่ผ่านเกณฑ์ที่กำหนดจะถูกระงับการยื่นข้อเสนอหรือทำสัญญากับจังหวัดไว้ชั่วคราว



ร่างรายละเอียดขอบเขตของงาน (Term of reference : TOR)

วัสดุเครื่องแต่งกาย จำนวน ๕๐ รายการ

โรงพยาบาลขอนแก่น

๑. ความเป็นมา

งานซักฟอก กลุ่มงานบริหารทั่วไป โรงพยาบาลขอนแก่น มีภารกิจหลักในด้านการให้บริการวัสดุเครื่องแต่งกายที่สะอาดแก่ผู้ป่วย เจ้าหน้าที่ในโรงพยาบาล งานจ่ายกลาง และงานห้องผ่าตัด ในปีที่ผ่านมาประสบปัญหาผ้ามีให้ผลัดเปลี่ยนไม่เพียงพอและต่อเนื่องตามความต้องการใช้งาน จึงมีความจำเป็นต้องจัดหาวัสดุเครื่องแต่งกายจำนวน ๕๐ รายการ เพื่อให้บริการแก่ผู้ป่วย เจ้าหน้าที่ในโรงพยาบาล หน่วยจ่ายกลาง และห้องผ่าตัด โดยได้จัดทำแผนเงินบำรุงโรงพยาบาลขอนแก่น ปี ๒๕๖๗ หมวดวัสดุเครื่องแต่งกาย กลุ่มงานบริหารทั่วไป สำหรับจัดหาวัสดุเครื่องแต่งกายจำนวนดังกล่าว

๒. วัตถุประสงค์

๒.๑ เพื่อจัดหาวัสดุเครื่องแต่งกายจำนวน ๕๐ รายการ ไว้ให้บริการ

๒.๒ เพื่อให้ผู้ป่วยมีวัสดุเครื่องแต่งกายใช้อย่างเพียงพอ ต่อเนื่อง และทันต่อความต้องการใช้งาน

๓. ผู้ยื่นข้อเสนอจะต้องมีคุณสมบัติ ดังต่อไปนี้

๓.๑ มีความสามารถตามกฎหมาย

๓.๒ ไม่เป็นบุคคลล้มละลาย

๓.๓ ไม่อยู่ระหว่างเลิกกิจการ

๓.๔ ไม่เป็นบุคคลซึ่งอยู่ระหว่างถูกระงับการยื่นข้อเสนอหรือทำสัญญากับหน่วยงานของรัฐไว้ชั่วคราวเนื่องจากเป็นผู้ไม่ผ่านเกณฑ์การประเมินผลการปฏิบัติงานของผู้ประกอบการตามระเบียบที่รัฐมนตรีว่าการกระทรวงการคลังกำหนด ตามที่ประกาศเผยแพร่ในระบบเครือข่ายสารสนเทศของกรมบัญชีกลาง

๓.๕ ไม่เป็นบุคคลซึ่งถูกระงับชื่อไว้ในบัญชีรายชื่อผู้ทำงานและได้แจ้งเวียนชื่อให้เป็นผู้ทำงานของหน่วยงานของรัฐ ในระบบเครือข่ายสารสนเทศของกรมบัญชีกลาง ซึ่งรวมถึงนิติบุคคลที่ผู้ทำงานเป็นหุ้นส่วนผู้จัดการ กรรมการผู้จัดการ ผู้บริหาร ผู้มีอำนาจในการดำเนินงานในกิจการของนิติบุคคลนั้นด้วย

๓.๖ มีคุณสมบัติและไม่มีลักษณะต้องห้ามตามที่คณะกรรมการนโยบายการจัดซื้อจัดจ้างและการบริหารพัสดุภาครัฐกำหนดในราชกิจจานุเบกษา

๓.๗ เป็นบุคคลธรรมดา หรือนิติบุคคล ผู้มีอาชีพขายพัสดุที่ประกวดราคาซื้อด้วยวิธีประกวดราคาอิเล็กทรอนิกส์ดังกล่าว

๓.๘ ไม่เป็นผู้มีผลประโยชน์ร่วมกันกับผู้ยื่นข้อเสนอรายอื่นที่เข้ายื่นข้อเสนอให้แก่จังหวัด ณ วันประกาศประกวดราคาอิเล็กทรอนิกส์ หรือไม่เป็นผู้กระทำการอันเป็นการขัดขวางการแข่งขันอย่างเป็นธรรมในการประกวดอิเล็กทรอนิกส์ครั้งนี้

๓.๙ ไม่เป็นผู้ได้รับเอกสิทธิ์หรือความคุ้มกัน ซึ่งอาจปฏิเสธไม่ยอมขึ้นศาลไทย เว้นแต่รัฐบาลของผู้ยื่นข้อเสนอได้มีคำสั่งให้สละเอกสิทธิ์ความคุ้มกันเช่นนั้น

คณะกรรมการกำหนดกำหนดร่างรายละเอียดขอบเขตของงาน (Term of reference : TOR)



(นายวชิรสิทธิ์พล ตันท์สุระ)

นักวิชาการสถิติชำนาญการพิเศษ



(นางวารุณี คงเย็น)

เจ้าพนักงานธุรการชำนาญงาน



(นางสาวอารีรัตน์ สุวรรณโสภณ)

เจ้าพนักงานธุรการชำนาญงาน

๓.๑๐ ผู้ยื่นข้อเสนอที่ยื่นข้อเสนอในรูปแบบของ "กิจการร่วมค้า" ต้องมีคุณสมบัติดังนี้

กรณีที่ข้อตกลงระหว่างผู้เข้าร่วมค้ากำหนดให้ผู้เข้าร่วมค้ารายใดรายหนึ่งเป็นผู้เข้าร่วมค้าหลักข้อตกลงระหว่างผู้เข้าร่วมค้าจะต้องมีการกำหนดสัดส่วนหน้าที่และความรับผิดชอบในปริมาณงาน สิ่งของหรือมูลค่าตามสัญญาของผู้เข้าร่วมค้าหลักมากกว่าผู้เข้าร่วมค้ารายอื่นทุกราย

กรณีที่ข้อตกลงระหว่างผู้เข้าร่วมค้ากำหนดให้ผู้เข้าร่วมค้ารายใดรายหนึ่งเป็นผู้เข้าร่วมค้าหลัก กิจการร่วมค้านั้นต้องใช้ผลงานของผู้เข้าร่วมค้าหลักรายเดียวเป็นผลงานของกิจการร่วมค้าที่ยื่นข้อเสนอ

สำหรับข้อตกลงระหว่างผู้เข้าร่วมค้าที่ไม่ได้กำหนดให้ผู้เข้าร่วมค้ารายใดเป็นผู้เข้าร่วมค้าหลักผู้เข้าร่วมค้าทุกรายจะต้องมีคุณสมบัติครบถ้วนตามเงื่อนไขที่กำหนดไว้ในเอกสารเชิญชวน

กรณีที่ข้อตกลงระหว่างผู้เข้าร่วมค้ากำหนดให้มีการมอบหมายผู้เข้าร่วมค้ารายใดรายหนึ่งเป็นผู้ยื่นข้อเสนอในนามกิจการร่วมค้า การยื่นข้อเสนอดังกล่าวไม่ต้องมีหนังสือมอบอำนาจ

สำหรับข้อตกลงระหว่างผู้เข้าร่วมค้าที่ไม่ได้กำหนดให้ผู้เข้าร่วมค้ารายใดเป็นผู้ยื่นข้อเสนอเข้าร่วมค้าทุกรายจะต้องลงลายมือชื่อในหนังสือมอบอำนาจให้ผู้เข้าร่วมค้ารายใดรายหนึ่งเป็นผู้ยื่นข้อเสนอในนามกิจการร่วมค้า

๓.๑๑ ผู้ยื่นข้อเสนอต้องลงทะเบียนที่มีข้อมูลถูกต้องครบถ้วนในระบบจัดซื้อจัดจ้างภาครัฐด้วยอิเล็กทรอนิกส์ (Electronic Government Procurement : e-GP) ของกรมบัญชีกลาง

๓.๑๒ ผู้ยื่นข้อเสนอต้องมีมูลค่าสุทธิของกิจการ ดังนี้

(๑) กรณีผู้ยื่นข้อเสนอเป็นนิติบุคคลที่จัดตั้งขึ้นตามกฎหมายไทย ซึ่งได้จดทะเบียนเกินกว่า ๑ ปีต้องมีมูลค่าสุทธิของกิจการ จากผลต่างระหว่างสินทรัพย์สุทธิหักด้วยหนี้สินสุทธิที่ปรากฏในงบแสดงฐานะการเงินที่มีการตรวจรับรองแล้วซึ่งจะต้องแสดงค่าเป็นบวก ๑ ปีสุดท้ายก่อนวันยื่นข้อเสนอ

(๒) กรณีผู้ยื่นข้อเสนอเป็นนิติบุคคลที่จัดตั้งขึ้นตามกฎหมายไทย ซึ่งยังไม่มีผลการรายงานงบแสดงฐานะการเงินกับกรมพัฒนาธุรกิจการค้า ให้พิจารณาการกำหนดมูลค่าของทุนจดทะเบียน โดยผู้ยื่นข้อเสนอจะต้องมีทุนจดทะเบียนที่เรียกชำระมูลค่าหุ้นแล้ว ณ วันที่ยื่นข้อเสนอ ไม่ต่ำกว่า ๓,๐๐๐,๐๐๐.-บาท (สามล้านบาท)

(๓) สำหรับการจัดซื้อจัดจ้างครั้งหนึ่งที่มีวงเงินเกิน ๕๐๐,๐๐๐.-บาทขึ้นไป กรณีผู้ยื่นข้อเสนอเป็นบุคคลธรรมดา โดยพิจารณาจากหนังสือรับรองบัญชีเงินฝากไม่เกิน ๙๐ วัน ก่อนวันยื่นข้อเสนอ โดยต้องมีเงินฝากคงเหลือในบัญชีธนาคารเป็นมูลค่า ๑ ใน ๔ ของมูลค่างบประมาณของโครงการหรือรายการที่ยื่นข้อเสนอในแต่ละครั้ง และหากเป็นผู้ชนะการจัดซื้อจัดจ้างหรือเป็นผู้ได้รับการคัดเลือกจะต้องแสดงหนังสือรับรองบัญชีเงินฝากที่มีมูลค่าดังกล่าวอีกครั้งหนึ่งในวันลงนามในสัญญา

(๔) กรณีที่ผู้ยื่นข้อเสนอไม่มีมูลค่าสุทธิของกิจการหรือทุนจดทะเบียน หรือมีแต่ไม่เพียงพอที่จะเข้ายื่นข้อเสนอสามารถขอวงเงินสินเชื่อ โดยต้องมีวงเงินสินเชื่อ ๑ ใน ๔ ของมูลค่างบประมาณของโครงการหรือข้อเสนอในแต่ละครั้ง (สินเชื่อที่ธนาคารภายในประเทศ หรือบริษัทเงินทุนหรือบริษัทเงินทุนหลักทรัพย์ที่ได้รับอนุญาตให้ประกอบ

คณะกรรมการกำหนดกำหนดร่างรายละเอียดขอบเขตของงาน (Term of reference : TOR)



(นายวสิษฐพล ตัณห์สุระ)

นักวิชาการสถิติชำนาญการพิเศษ



(นางวารุณี คงเย็น)

เจ้าพนักงานธุรการชำนาญงาน

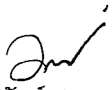

(นางสาวอารีรัตน์ สุวรรณโสภะ)

เจ้าพนักงานธุรการชำนาญงาน

กิจการเงินทุนเพื่อการพาณิชย์และประกอบธุรกิจค้าประกันตามประกาศของธนาคารแห่งประเทศไทย ตามรายชื่อบริษัทเงินทุนที่ธนาคารแห่งประเทศไทยแจ้งเวียนให้ทราบ โดยพิจารณาจากยอดเงินรวมของวงเงินสินเชื่อที่สำนักงานใหญ่รับรอง หรือที่สำนักงานสาขารับรอง (กรณีได้รับมอบอำนาจจากสำนักงานใหญ่) ซึ่งออกให้แก่ผู้ยื่นข้อเสนอ นับถึงวันยื่นข้อเสนอไม่เกิน ๙๐ วัน)

(๕) กรณีตาม (๑) - (๔) ยกเว้นสำหรับกรณีดังต่อไปนี้

(๕.๑) กรณีผู้ยื่นข้อเสนอเป็นหน่วยงานของรัฐ

(๕.๒) นิติบุคคลที่จัดตั้งขึ้นตามกฎหมายไทยที่อยู่ระหว่างการฟื้นฟูกิจการ ตามพระราชบัญญัติ

ล้มละลาย(ฉบับที่ ๑๐) พ.ศ. ๒๕๖๑

๔. รายละเอียดคุณลักษณะเฉพาะของพัสดุที่จะดำเนินการจัดซื้อ

ให้เป็นไปตามรายละเอียดคุณลักษณะเฉพาะ ตามรายการละเอียดแนบท้าย

๕. กำหนดเวลาส่งมอบพัสดุ

กำหนดส่งมอบพัสดุ ภายใน ๑๐๐ วัน นับถัดจากวันที่ลงนามในสัญญา

๖. หลักเกณฑ์ในการพิจารณาคัดเลือกข้อเสนอ

ใช้หลักเกณฑ์ราคารวม (โดยให้เสนอราคาทุกรายการ)

๗. วงเงินงบประมาณ/วงเงินที่ได้รับจัดสรร

๗.๑ วงเงินจัดซื้อ ๑๐,๘๑๖,๓๐๐ บาท (สิบล้านแปดแสนหนึ่งหมื่นหกพันสามร้อยบาทถ้วน)

ด้วยเงินบำรุงโรงพยาบาลปึงประมาณ ๒๕๖๗

๗.๒ ราคากลาง ๑๐,๘๑๖,๓๐๐ บาท (สิบล้านแปดแสนหนึ่งหมื่นหกพันสามร้อยบาทถ้วน)

๘. ค่าจ้างและการจ่ายเงิน

จะจ่ายค่าสิ่งของซึ่งได้รวมภาษีมูลค่าเพิ่ม ตลอดจนภาษีอากรอื่นๆ และค่าใช้จ่ายทั้งปวงแล้ว เมื่อได้ส่งมอบสิ่งของได้ครบถ้วน และได้ตรวจรับมอบสิ่งของไว้เรียบร้อยแล้ว ดังนี้

๘.๑ งวดที่ ๑ รายการลำดับที่ ๑-๓,๕-๙,๑๓-๑๗,๒๗-๒๘ และ ๓๐-๓๕ ส่งภายใน ๖๐ วัน นับถัดจากวันลงนามในสัญญา

๘.๒ งวดที่ ๒ รายการลำดับที่ ๔,๑๐-๑๒,๑๘-๒๖,๒๙, และ ๓๖-๕๐ ส่งภายใน ๔๐ วัน นับถัดจากวันที่ส่งมอบงวดที่หนึ่ง

๙. อัตราค่าปรับ

ค่าปรับคิดในอัตราร้อยละ ๐.๒๐ ต่อวัน ของราคาค่าสิ่งของที่ยังไม่ได้รับมอบต่อวัน

คณะกรรมการกำหนดกำหนดร่างรายละเอียดขอบเขตของงาน (Term of reference : TOR)



(นายวิสิฐพล ตัญษ์สุระ)
นักวิชาการสถิติชำนาญการพิเศษ



(นางวารุณี คงเย็น)
เจ้าพนักงานธุรการชำนาญงาน



(นางสาวอาริรัตน์ สุวรรณโสภะ)
เจ้าพนักงานธุรการชำนาญงาน

๑๐. การรับประกันความชำรุดบกพร่อง

จะต้องรับประกันความชำรุดบกพร่องของสิ่งของที่ซื้อขายที่เกิดขึ้นภายในระยะเวลาไม่น้อยกว่า ๒ เดือน นับ
ถัดจากวันที่จังหวัดได้รับมอบสิ่งของ โดยต้องรีบจัดการซ่อมแซมแก้ไขให้ใช้งานได้ดังเดิมภายใน ๓๐ วัน นับถัดจาก
วันที่ได้รับแจ้งความชำรุดบกพร่อง

คณะกรรมการกำหนดกำหนดร่างรายละเอียดขอบเขตของงาน (Term of reference : TOR)

(นายวิษณุพล ตันต์สุระ)
นักวิชาการสถิติชำนาญการพิเศษ

(นางวารุณี คงเย็น)
เจ้าพนักงานธุรการชำนาญงาน

(นางสาวอารีรัตน์ สุวรรณโสภะ)
เจ้าพนักงานธุรการชำนาญงาน

รายละเอียดคุณลักษณะเฉพาะ
วัสดุเครื่องแต่งกายปี 2567 โรงพยาบาลขอนแก่น

รายการที่ 1 ผ้าปูเตียงสีฟ้า ขนาด 60x105 นิ้ว

ขนาดเย็บผ้าสำเร็จและรูปแบบ

รายละเอียด	ขนาด	หน่วย
กว้าง	60	นิ้ว
ยาว	105	นิ้ว

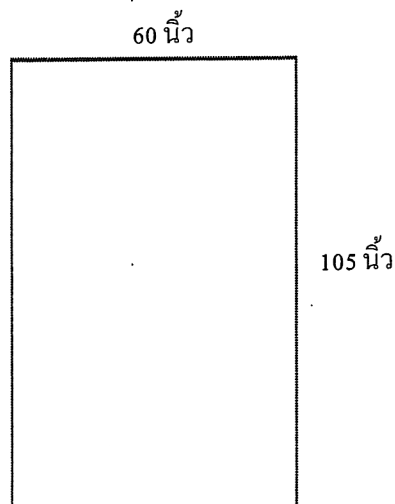

คุณลักษณะเฉพาะ

1. ตัดเย็บด้วยผ้าที่.ซี.ทวิลล์สีฟ้า (TC Twill) อัตราส่วนผสม Polyester 65%(±3) Cotton 35%(±3) จำนวนเส้นด้ายไม่น้อยกว่า 210 เส้น ต่อ 1 ตารางนิ้ว (จำนวนเส้นด้ายยืนต้องไม่น้อยกว่า 140 เส้น ,จำนวนเส้นด้ายพุ่งต้องไม่น้อยกว่า 70 เส้น) ด้ายทอเบอร์ 45x34 (±3)
2. ขนาดความกว้าง 60 นิ้ว ความยาว 105 นิ้ว เป็นผ้าชั้นเดียวไม่มีรอยต่อ เย็บเก็บริมผ้าทั้ง 4 ด้าน ฝีเสริมไม่น้อยกว่า 9 ฝีเสริมต่อความยาว 1 นิ้ว ต้องคำนวณผ้าเผื่อหด เมื่อซักตามโปรแกรมของโรงพยาบาล แล้วต้องได้ขนาดตามที่กำหนด
3. พิมพ์ตัวอักษรโลโก้รพ.ขอนแก่น 2567 ขนาดเส้นผ่าศูนย์กลางโลโก้ 1.3 นิ้ว เป็นแนวตลอดทั้งผืนผ้า ด้วยหมึกสีน้ำเงินอย่างดีไม่ลอกหลุดเมื่อซักล้าง

หมายเหตุ ให้ผู้ขายนำตัวอย่างผ้าที่เย็บสำเร็จจริงมาให้ทางโรงพยาบาลตรวจสอบ จำนวน 2 ชิ้น (เพื่อนำไปทำการทดลองซักตามกระบวนการและนำมาเปรียบเทียบ) ตามที่กำหนดไว้ในประกาศประกวดราคาซื้อด้วยวิธีประกวดราคาอิเล็กทรอนิกส์ (e-bidding) ของตัวอย่างได้ที่งานซัพพลาย โรงพยาบาลขอนแก่น

(นายวชิษฐ์พล ตันต์สุระ)
นักวิชาการสถิติชำนาญการพิเศษ

(นางวารุณี คงเย็น)
เจ้าพนักงานธุรการชำนาญงาน

(นางสาวอารีรัตน์ สุวรรณโสภณ)
เจ้าพนักงานธุรการชำนาญงาน

รายการที่ 2 ผ้าขาวเตยงสีฟ้า ขนาด 36x70 นิ้ว

ขนาดเย็บผ้าสำเร็จและรูปแบบ

รายละเอียด	ขนาด	หน่วย
กว้าง	36	นิ้ว
ยาว	70	นิ้ว

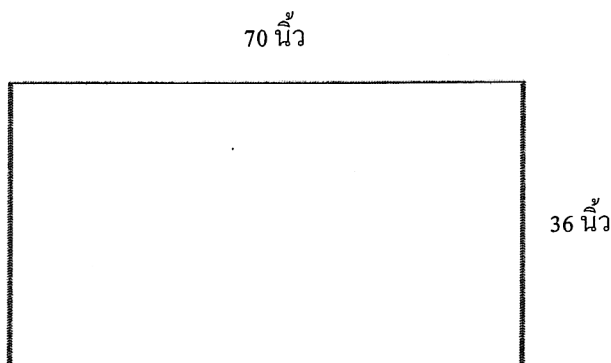



คุณลักษณะเฉพาะ

1. ตัดเย็บด้วยผ้าที่.ซี.ทวิลล์สีฟ้า (TC Twill) อัตราส่วนผสม Polyester 65%(±3) Cotton 35%(±3) จำนวนเส้นด้ายไม่น้อยกว่า 210 เส้น ต่อ 1 ตารางนิ้ว (จำนวนเส้นด้ายยืนต้องไม่น้อยกว่า 140 เส้น ,จำนวนเส้นด้ายพุ่งต้องไม่น้อยกว่า 70 เส้น) ด้ายทอเบอร์ 45x34 (±3)
2. ขนาดความกว้าง 36 นิ้ว ความยาว 70 นิ้ว เป็นผ้าชิ้นเดียวไม่มีรอยต่อ เย็บเก็บริมผ้าทั้ง 4 ด้าน ฝีเข็มไม่น้อยกว่า 9 ฝี เข็มต่อความยาว 1 นิ้ว ต้องคำนวณผ้าเผื่อหด เมื่อซักตามโปรแกรมของโรงพยาบาล แล้วต้องได้ขนาดตามที่กำหนด
3. พิมพ์ตัวอักษรโลโก้รพ.ขอนแก่น 2567 ขนาดเส้นผ่าศูนย์กลางโลโก้ 1.3 นิ้ว เป็นแนวตลอดทั้งผืนผ้า ด้วยหมึกสีน้ำเงินอย่างดีไม่ลอกหลุดเมื่อซักล้าง

หมายเหตุ ให้ผู้ขายนำตัวอย่างผ้าที่เย็บสำเร็จจริงมาให้ทางโรงพยาบาลตรวจสอบ จำนวน 2 ชิ้น (เพื่อนำไปทำการทดลองซักตามกระบวนการและนำมาเปรียบเทียบ) ตามที่กำหนดไว้ในประกาศประกวดราคาซื้อด้วยวิธีประกวดราคาอิเล็กทรอนิกส์ (e-bidding) ขอดูตัวอย่างได้ที่งานซักฟอก โรงพยาบาลขอนแก่น

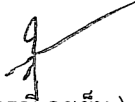
(นายวิชากร สฤษดิ์พล ตันท์สุระ)
นักวิชาการสถิติชำนาญการพิเศษ



(นางวารุณี คงเย็น)
เจ้าพนักงานธุรการชำนาญงาน

(นางสาวอารีรัตน์ สุวรรณโสภณ)
เจ้าพนักงานธุรการชำนาญงาน

รายการที่ 3 ผ้าถุงผู้ป่วยสีฟ้า ขนาด 35x80 นิ้ว

ขนาดเย็บผ้าสำเร็จและรูปแบบ

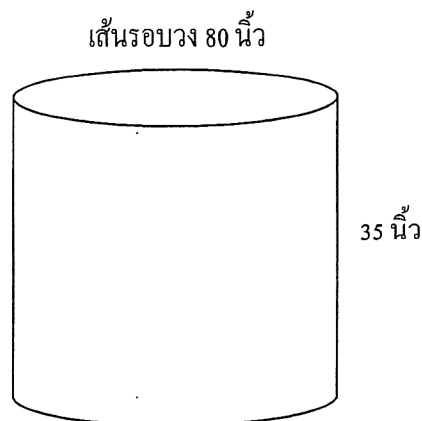
รายละเอียด	ขนาด	หน่วย
เส้นรอบวง	80	นิ้ว
สูง	35	นิ้ว



คุณลักษณะเฉพาะ

1. ตัดเย็บด้วยผ้าที่ซี.ทวิล์สีฟ้า (TC Twill) อัตราส่วนผสม Polyester 65%(±3) Cotton 35%(±3) จำนวนเส้นด้ายไม่น้อยกว่า 210 เส้น ต่อ 1 ตารางนิ้ว (จำนวนเส้นด้ายยืนต้องไม่น้อยกว่า 140 เส้น, จำนวนเส้นด้ายพุ่งต้องไม่น้อยกว่า 70 เส้น) ด้ายทอเบอร์ 45x34 (±3)
2. ขนาดเส้นรอบวง 80 นิ้ว ความยาว 35 นิ้ว เย็บเก็บริมผ้าให้เรียบร้อย ตัดตามความยาวของผ้า ห้ามตัดขวางผ้า ฝีเข็มไม่น้อยกว่า 9 ฝีเข็มต่อความยาว 1 นิ้ว ต้องคำนวณผ้าเผื่อหด เมื่อซักตามโปรแกรมของโรงพยาบาล แล้วต้องได้ขนาดตามที่กำหนด
3. พิมพ์ตัวอักษรโลโก้พ.ขอนแก่น 2567 ขนาดเส้นผ่าศูนย์กลางโลโก้ 1.3 นิ้ว เป็นแนวตลอดทั้งผืนผ้า ด้วยหมึกสีน้ำเงินอย่างดีไม่ลอกหลุดเมื่อซักล้าง

หมายเหตุ ให้ผู้ขายนำตัวอย่างผ้าที่เย็บสำเร็จจริงมาให้ทางโรงพยาบาลตรวจสอบ จำนวน 2 ชิ้น (เพื่อนำไปทำการทดลองซักตามกระบวนการและนำมาเปรียบเทียบ) ตามที่กำหนดไว้ในประกาศประกวดราคาซื้อด้วยวิธีประกวดราคาอิเล็กทรอนิกส์ (e-bidding) ของตัวอย่างได้ที่งานซักฟอก โรงพยาบาลขอนแก่น

(นายวชิษฐ์พล ตันต์สุระ)
นักวิชาการสถิติชำนาญการพิเศษ



(นางวารุณี คงเย็น)
เจ้าพนักงานธุรการชำนาญงาน

(นางสาวอารีรัตน์ สุวรรณโสภะ)
เจ้าพนักงานธุรการชำนาญงาน

รายการที่ 4 กางเกงผู้ป่วยสีฟ้า

ขนาดเย็บผ้าสำเร็จและรูปแบบ

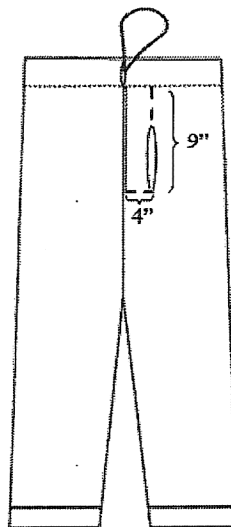
รายละเอียด	ขนาด	หน่วย
รอบเอว	52	นิ้ว
ยาว	32	นิ้ว
เป้าลึก	18	นิ้ว



คุณลักษณะเฉพาะ

1. ตัดเย็บด้วยผ้าที่ซี.ทวิลล์สีฟ้า (TC Twill) อัตราส่วนผสม Polyester 65%(±3) Cotton 35%(±3) จำนวนเส้นด้ายไม่น้อยกว่า 210 เส้น ต่อ 1 ตารางนิ้ว (จำนวนเส้นด้ายยืนต้องไม่น้อยกว่า 140 เส้น ,จำนวนเส้นด้ายพุ่งต้องไม่น้อยกว่า 70 เส้น) ด้ายทอเบอร์ 45x34 (±3)
2. ขนาดและการตัดเย็บ กางเกงหูด 5 ส่วน ตัดเย็บตามขนาดที่กำหนด ขลิบปลายขาด้วยผ้าสีน้ำเงิน เป้าเจาะช่องจากตะเข็บกลางเข้าไป 4 นิ้ว เจาะช่องสำหรับปัสสาวะยาว 7 นิ้ว มีลิ้นปิดช่องกว้าง 4 นิ้ว ยาว 9 นิ้ว (ดังรูป) ตัดผ้าตามยาวของผ้าเย็บ ตะเข็บคู่ทั้งตัว สายเชือกผูกเอว Taking ให้เป็นวงเพื่อความคงทนและเรียบร้อย ฝีเข็มไม่น้อยกว่า 9 ฝีเข็มต่อความยาว 1 นิ้ว ต้องคำนวณผ้าเผื่อหด เมื่อซักรับตามโปรแกรมของโรงพยาบาลแล้วต้องได้ขนาดตามที่กำหนด
3. พิมพ์ตัวอักษรโลโก้รพ.ขอนแก่น 2567 ขนาดเส้นผ่าศูนย์กลางโลโก้ 1.3 นิ้ว เป็นแนวตลอดทั้งผืนผ้า ด้วยหมึกสีน้ำเงินอย่างดีไม่ลอกหลุดเมื่อซักล้าง

หมายเหตุ ให้ผู้ขายนำตัวอย่างผ้าที่เย็บสำเร็จจริงมาให้ทางโรงพยาบาลตรวจสอบ จำนวน 2 ชิ้น (เพื่อนำไปทำการทดลองซักตามกระบวนการและนำมาเปรียบเทียบ) ตามที่กำหนดไว้ในประกาศประกวดราคาซื้อด้วยวิธีประกวดราคาอิเล็กทรอนิกส์ (e-bidding) ของดูตัวอย่างได้ที่งานซักฟอก โรงพยาบาลขอนแก่น

(นายวสิษฐ์พล ตันต์สุระ)
นักวิชาการสถิติชำนาญการพิเศษ



(นางวารุณี คงเย็น)
เจ้าพนักงานธุรการชำนาญงาน

(นางสาวอารีรัตน์ สุวรรณโสภณ)
เจ้าพนักงานธุรการชำนาญงาน

รายการที่ 5 เสื้อผู้ป่วยสีฟ้า

ขนาดเย็บผ้าสำเร็จและรูปแบบ

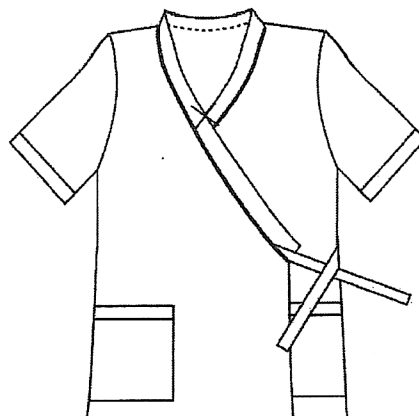
รายละเอียด	ขนาด	หน่วย
ไหล่	22	นิ้ว
รอบอก	59	นิ้ว
ยาว	26	นิ้ว
รอบปลายแขน	18	นิ้ว
แขนสั้น	9	นิ้ว



คุณลักษณะเฉพาะ

1. ตัดเย็บด้วยผ้าที่ซี.ทวิลล์สีฟ้า (TC Twill) อัตราส่วนผสม Polyester 65%(±3) Cotton 35%(±3) จำนวนเส้นด้ายไม่น้อยกว่า 210 เส้น ต่อ 1 ตารางนิ้ว (จำนวนเส้นด้ายยืนต้องไม่น้อยกว่า 140 เส้น ,จำนวนเส้นด้ายพุ่งต้องไม่น้อยกว่า 70 เส้น) ด้ายทอเบอร์ 45x34 (±3)

2. ขนาดและการตัดเย็บ เสื้อแบบกิโมโนมีเชือกผูกด้านใน กลางอกและด้านนอกเอวด้านซ้ายจุดละ 1 คู่ตัดเย็บตามขนาดที่กำหนด ขลิบรอบคอ รอบปลายแขนและปากกระเป๋าด้วยผ้าสีน้ำเงิน ติดกระเป๋าคอ 2 ใบทั้งด้านขวา-ซ้าย เย็บตะเข็บคู่ทั้งตัว Taking ตำแหน่งติดเชือกให้คงทน สายเชือกผูกทุกเส้นต้องเก็บปลายให้เรียบร้อย ฝีมั้ไม่น้อยกว่า 9 ฝีมั้ต่อความยาว 1 นิ้ว ต้องคำนวณผ้าเผื่อหด เมื่อซักตามโปรแกรมของโรงพยาบาลแล้วต้องได้ขนาดตามที่กำหนด

3. พิมพ์ตัวอักษรโลโก้.ขอนแก่น 2567 ขนาดเส้นผ่าศูนย์กลางโลโก้ 1.3 นิ้ว เป็นแนวตลอดทั้งผืนผ้า ด้วยหมึกสีน้ำเงินอย่างดีไม่ลอกหลุดเมื่อซักล้าง

หมายเหตุ ให้ผู้ขายนำตัวอย่างผ้าที่เย็บสำเร็จจริงมาให้ทางโรงพยาบาลตรวจสอบ จำนวน 2 ชิ้น (เพื่อนำไปทำการทดลองซักตามกระบวนการและนำมาเปรียบเทียบ) ตามที่กำหนดไว้ในประกาศประกวดราคาซื้อด้วยวิธีประกวดราคาอิเล็กทรอนิกส์ (e-bidding) ของตัวอย่างได้ที่งานซักฟอก โรงพยาบาลขอนแก่น

(นายวชิษฐ์พล ตันษ์สุระ)
นักวิชาการสถิติชำนาญการพิเศษ

(นางวารุณี คงเย็น)
เจ้าพนักงานธุรการชำนาญงาน

(นางสาวอารีรัตน์ สุวรรณโสภณ)
เจ้าพนักงานธุรการชำนาญงาน

รายการที่ 6 ปลอกหมอนสีฟ้า ขนาด 19x28 นิ้ว ลี้นยาว 7 นิ้ว

ขนาดเย็บผ้าสำเร็จและรูปแบบ

รายละเอียด	ขนาด	หน่วย
กว้าง	19	นิ้ว
ยาว	28	นิ้ว
ลี้น	7	นิ้ว

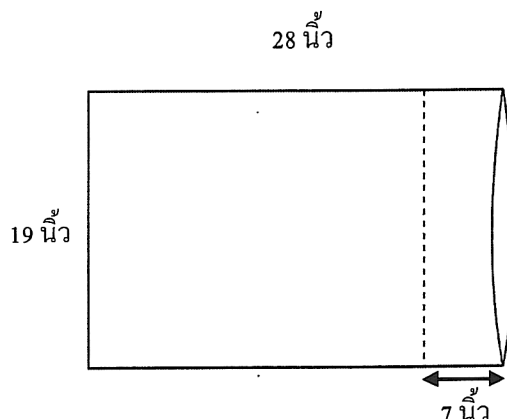

คุณลักษณะเฉพาะ

- ตัดเย็บด้วยผ้าที่ซี.ทวิล์สีฟ้า (TC Twill) อัตราส่วนผสม Polyester 65%(±3) Cotton 35%(±3) จำนวนเส้นด้ายไม่น้อยกว่า 210 เส้น ต่อ 1 ตารางนิ้ว (จำนวนเส้นด้ายยืนต้องไม่น้อยกว่า 140 เส้น ,จำนวนเส้นด้ายพุ่งต้องไม่น้อยกว่า 70 เส้น) ด้ายทอเบอร์ 45x34 (±3)
- ขนาดความกว้าง 19 นิ้ว ความยาว 28 นิ้ว มีลี้นยาว 7 นิ้ว ตัดเย็บตามขนาดที่กำหนด ฝีเข็มไม่น้อยกว่า 9 ฝีเข็มต่อความยาว 1 นิ้ว ต้องคำนวณผ้าเผื่อหด เมื่อซักรตามโปรแกรมของโรงพยาบาลแล้วต้องได้ขนาดตามที่กำหนด
- พิมพ์ตัวอักษรโลโก้รพ.ขอนแก่น 2567 ขนาดเส้นผ่าศูนย์กลางโลโก้ 1.3 นิ้ว เป็นแนวตลอดทั้งผืนผ้า ด้วยหมึกสีน้ำเงินอย่างดีไม่ลอกหลุดเมื่อซักรล้าง

หมายเหตุ ให้ผู้ขายนำตัวอย่างผ้าที่เย็บสำเร็จจริงมาให้ทางโรงพยาบาลตรวจสอบ จำนวน 2 ชิ้น (เพื่อนำไปทำการทดลองซักรตามกระบวนการและนำมาเปรียบเทียบ) ตามที่กำหนดไว้ในประกาศประกวดราคาซื้อด้วยวิธีประกวดราคาอิเล็กทรอนิกส์ (e-bidding) ของดูตัวอย่างได้ที่งานซักรฟอก โรงพยาบาลขอนแก่น

(นายวชิษฐ์พล ตันต์สุระ)
นักวิชาการสถิติชำนาญการพิเศษ

(นางวารุณี คงเย็น)
เจ้าพนักงานธุรการชำนาญงาน

(นางสาวอารีรัตน์ สุวรรณโสภณ)
เจ้าพนักงานธุรการชำนาญงาน

รายการที่ 7 ผ้าห่มขนหนูสีม่วงเข้ม ขนาด 60x80 นิ้ว
ขนาดเย็บผ้าสำเร็จและรูปแบบ

รายละเอียด	ขนาด	หน่วย
กว้าง	60	นิ้ว
ยาว	80	นิ้ว

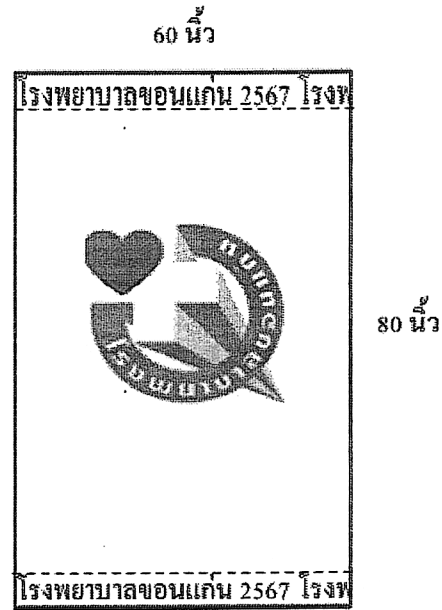

คุณลักษณะและโครงสร้างผ้า

1. ทอด้วยคู่สีม่วงเข้มที่มีอัตราส่วนผสมผ้าบริเวณขนเป็นคอตตอน (Cotton) 100% เย็บริมผ้าให้เรียบร้อยทั้งผืน
2. ขนาด ความกว้าง 60 นิ้ว ยาว 80 นิ้ว
3. น้ำหนักผ้า 32 ปอนด์/โหล
4. สกรีนตัวอักษรโลโก้รพ.ขอนแก่น 2567 ขนาดเส้นผ่าศูนย์กลางโลโก้ 12 นิ้ว ลงบนกลางผืนผ้า 1 จุด ด้วยหมึกสีม่วงเข้มอย่างดีไม่ลอกหลุดเมื่อซักล้าง และทอชื่อ โรงพยาบาลขอนแก่น 2567 ในเนื้อผ้าด้วยด้ายไนลอนสีขาวยุติตลอดแนวที่ขอบด้านบนและขอบด้านล่างของผ้าห่ม

หมายเหตุ ให้ผู้ขายนำตัวอย่างผ้าที่เย็บสำเร็จจริงที่ต้องทอชื่อโรงพยาบาลขอนแก่น 2567 ในเนื้อผ้าด้วยด้ายไนลอนสีขาวยุติที่ขอบด้านบนและขอบด้านล่างของผ้าห่มมาให้ทางโรงพยาบาลตรวจสอบ จำนวน 2 ชิ้น (เพื่อนำไปทำการทดลองซักตามกระบวนการและนำมาเปรียบเทียบ) ตามที่กำหนดไว้ในประกาศประกวดราคาซื้อด้วยวิธีประกวดราคาอิเล็กทรอนิกส์ (e-bidding) ของตัวอย่างได้ที่งานซักฟอก โรงพยาบาลขอนแก่น

(นายวสิษฐพล ตันษ์สุระ)
นักวิชาการสถิติชำนาญการพิเศษ



(นางวารุณี คงเย็น)
เจ้าพนักงานธุรการชำนาญงาน

(นางสาวอารีรัตน์ สุวรรณโสภาน)
เจ้าพนักงานธุรการชำนาญงาน

รายการที่ 8 ผ้าห่มใยสังเคราะห์สีฟ้า ขนาด 60x80 นิ้ว

ขนาดเย็บผ้าสำเร็จและรูปแบบ

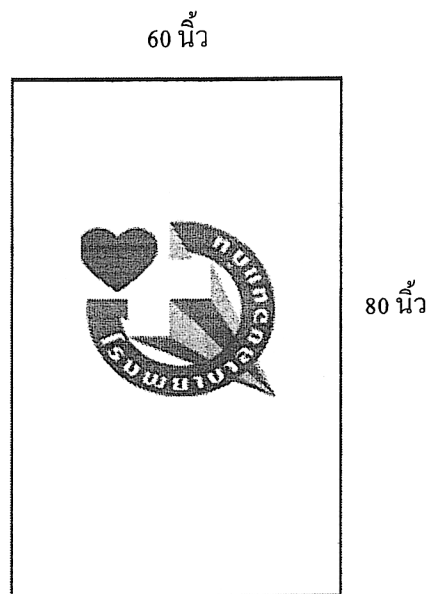
รายละเอียด	ขนาด	หน่วย
กว้าง	60	นิ้ว
ยาว	80	นิ้ว



คุณลักษณะและโครงสร้างผ้า

1. ตัดเย็บด้วยผ้าใยสังเคราะห์เนื้อนุ่มสีฟ้าเทอควอย มีอัตราส่วนผสมโพลีเอสเตอร์ (Polyester) 100%
2. ขนาดความกว้าง 60 นิ้ว ยาว 80 นิ้ว
4. น้ำหนักผ้า 700 กรัมต่อผืน
5. สกรีนตัวอักษรโลโก้รพ.ขอนแก่น 2567 ขนาดเส้นผ่าศูนย์กลางโลโก้ 12 นิ้ว ลงบนกลางผืนผ้า 1 จุด ด้วยหมึกสีน้ำเงินเข้มอย่างดีไม่ลอกหลุดเมื่อซักล้าง

หมายเหตุ ให้ผู้ขายนำตัวอย่างผ้าที่เย็บสำเร็จจริงมาให้ทางโรงพยาบาลตรวจสอบ จำนวน 2 ชิ้น (เพื่อนำไปทำการทดลองซักตามกระบวนการและนำมาเปรียบเทียบ) ตามที่กำหนดไว้ในประกาศประกวดราคาซื้อด้วยวิธีประกวดราคาอิเล็กทรอนิกส์ (e-bidding) ของตัวอย่างได้ที่งานซักฟอก โรงพยาบาลขอนแก่น

(นายวชิษฐ์พล ตันษ์สุระ)
นักวิชาการสถิติชำนาญการพิเศษ



(นางวารุณี คงเย็น)
เจ้าพนักงานธุรการชำนาญงาน

(นางสาวอารีรัตน์ สุวรรณโสภณ)
เจ้าพนักงานธุรการชำนาญงาน

รายการที่ 9 ผ้ายางรองเตียงสีฟ้าใส ขนาด 36x70 นิ้ว

ขนาดเย็บผ้าสำเร็จและรูปแบบ

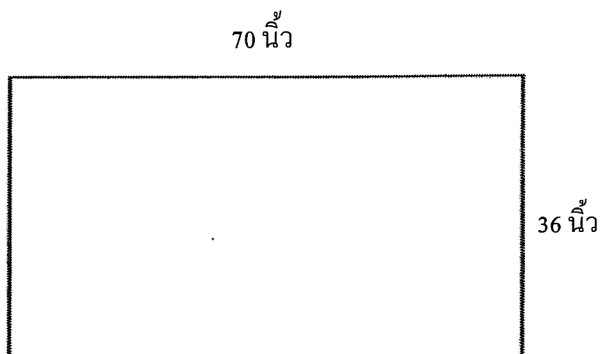
รายละเอียด	ขนาด	หน่วย
กว้าง	36	นิ้ว
ยาว	70	นิ้ว



คุณลักษณะเฉพาะ

1. ผ้ายางสีฟ้าใสมัว หนาไม่น้อยกว่า 0.25 มิลลิเมตร ผ้ายางมีลักษณะ 2 ด้าน มีด้านเรียบใสและด้านขุ่นกันลื่น
2. ขนาดความกว้าง 36 นิ้ว ความยาว 70 นิ้ว เมื่อซัดตามโปรแกรมของโรงพยาบาลแล้วต้องได้ขนาดตามที่กำหนด ทนความร้อนได้ดี และมีความยืดหยุ่น

หมายเหตุ ให้ผู้ขายนำตัวอย่างผ้าที่เย็บสำเร็จจริงมาให้ทางโรงพยาบาลตรวจสอบ จำนวน 2 ชิ้น (เพื่อนำไปทำการทดลองซักตามกระบวนการและนำมาเปรียบเทียบ) ตามที่กำหนดไว้ในประกาศประกวดราคาซื้อด้วยวิธีประกวดราคาอิเล็กทรอนิกส์ (e-bidding) ขอดูตัวอย่างได้ที่งานซัพพลาย โรงพยาบาลขอนแก่น

(นายวิสิทธิ์พล ตันทรัพย์สุระ)
นักวิชาการสถิติชำนาญการพิเศษ



(นางวารุณี คงเย็น)
เจ้าพนักงานธุรการชำนาญงาน

(นางสาวอารีรัตน์ สุวรรณโสภณ)
เจ้าพนักงานธุรการชำนาญงาน

รายการที่ 10 ถุงใส่ผ้าเปื้อนสีขาว

ขนาดเย็บผ้าสำเร็จและรูปแบบ

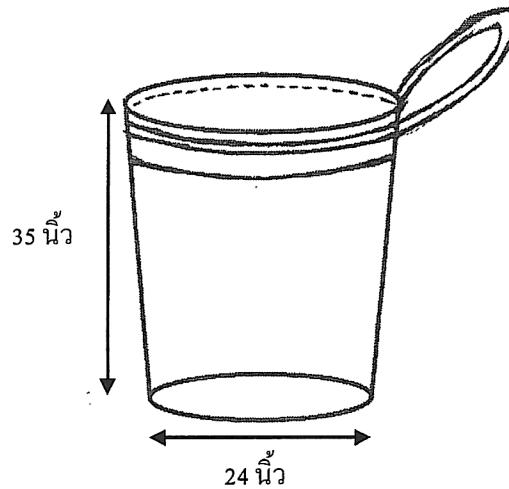
รายละเอียด	ขนาด	หน่วย
รอบวงปาก	73	นิ้ว
สูง	35	นิ้ว
เส้นผ่าศูนย์กลาง ก้นถุง	24	นิ้ว



คุณลักษณะเฉพาะ

1. ตัดเย็บด้วยผ้าร่มสีขาวเคลือบกันน้ำ 1 ด้าน โครงสร้างผ้า 420PU 100% Nylon Oxford 420D จำนวนเส้นด้ายไม่น้อยกว่า 80 เส้นต่อ 1 ตารางนิ้ว
2. ขนาดเส้นรอบวง 73 นิ้ว สูง 35 นิ้ว เส้นผ่าศูนย์กลางก้นถุง 24 นิ้ว พับขอบปากถุง 3 นิ้ว เย็บเชือกผูกมัด มัดรอบได้ โดยเชือกผูกต้องมีความลื่นผูกมัดได้ง่ายเชือกผูกเป็นเชือกผ้าโทเรสีขาว กว้าง 1 นิ้ว ก้นถุงผ้าตัดเย็บ 2 ชั้น ฝีเข็มไม่น้อยกว่า 9 ฝี เข็มต่อความยาว 1 นิ้ว ต้องคำนวณผ้าเผื่อหด เมื่อซักรีดตาม โปรแกรมของโรงพยาบาลแล้วต้องได้ขนาดตามที่กำหนด
3. พิมพ์ตัวอักษรโลโก้รพ.ขอนแก่น 2567 และข้อความ “ถุงใส่ผ้าเปื้อนน้อย” ลงบนผืนผ้าอย่างน้อย 1 จุด ด้วยหมึกสีน้ำเงินอย่างดี ไม่หลุดลอกเมื่อซักล้าง

หมายเหตุ ให้ผู้ขายนำตัวอย่างผ้าที่เย็บสำเร็จจริงมาให้ทางโรงพยาบาลตรวจสอบ จำนวน 2 ชิ้น (เพื่อนำไปทำการทดลองซักตามกระบวนการและนำมาเปรียบเทียบ) ตามที่กำหนดไว้ในประกาศประกวดราคาซื้อด้วยวิธีประกวดราคาอิเล็กทรอนิกส์ (e-bidding) ของชุดตัวอย่างได้ทำงานซักฟอก โรงพยาบาลขอนแก่น

(นายวชิษฐ์พล ตันขันธ์สุระ)
นักวิชาการสถิติชำนาญการพิเศษ

(นางวารุณี คงเย็น)
เจ้าพนักงานธุรการชำนาญงาน

(นางสาวอารีรัตน์ สุวรรณโสภณ)
เจ้าพนักงานธุรการชำนาญงาน

รายการที่ 11 ถุงใส่ผ้าเป็อนสีแดง
ขนาดเย็บผ้าสำเร็จและรูปแบบ

รายละเอียด	ขนาด	หน่วย
รอบวงปาก	73	นิ้ว
สูง	35	นิ้ว
เส้นผ่าศูนย์กลาง ก้นถุง	24	นิ้ว

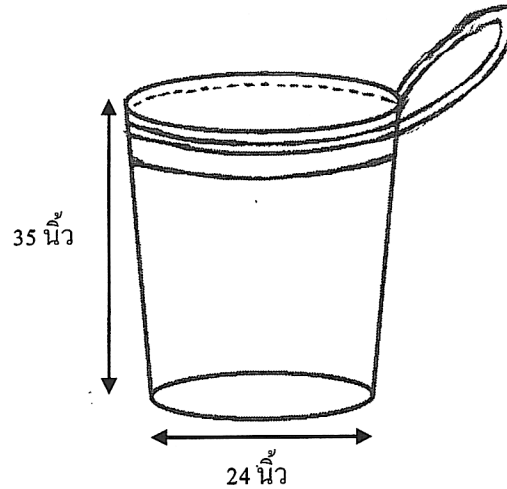



คุณลักษณะเฉพาะ

1. ตัดเย็บด้วยผ้าร่มสีแดงเคลือบกันน้ำ 1 ด้าน โครงสร้างผ้า 420PU 100% Nylon Oxford 420D จำนวนเส้นด้ายไม่น้อยกว่า 80 เส้นต่อ 1 ตารางนิ้ว
2. ขนาดเส้นรอบวง 73 นิ้ว สูง 35 นิ้ว เส้นผ่าศูนย์กลางก้นถุง 24 นิ้ว พับขอบปากถุง 3 นิ้ว เย็บเชือกผูกมัดรัดรอบได้ โดยเชือกผูกต้องมีความลื่นผูกมัดได้ง่ายเชือกมัดเป็นเชือกผ้าโทเรสีแดง กว้าง 1 นิ้ว ก้นถุงผ้าตัดเย็บ 2 ชั้น ฝึ่มไม่น้อยกว่า 9 ฝึ่ม เชื่อมต่อความยาว 1 นิ้ว ต้องคำนวณผ้าเผื่อหด เมื่อซักตามโปรแกรมของโรงพยาบาลแล้วต้องได้ขนาดตามที่กำหนด
3. พิมพ์ตัวอักษรโลโก้ รพ.ขอนแก่น 2567 และข้อความ “ถุงใส่ผ้าเป็อนมาก/ติดเชื้อ” ลงกลางพื้นผ้า 1 จุด ด้วยหมึกดำอย่างดี ไม่หลุดลอกเมื่อซักล้าง

หมายเหตุ ให้ผู้ขายนำตัวอย่างผ้าที่เย็บสำเร็จจริงมาให้ทางโรงพยาบาลตรวจสอบ จำนวน 2 ชิ้น (เพื่อนำไปทำการทดลองซักตามกระบวนการและนำมาเปรียบเทียบ) ตามที่กำหนดไว้ในประกาศประกวดราคาซื้อด้วยวิธีประกวดราคาอิเล็กทรอนิกส์ (e-bidding) ของคูตัวอย่างได้ที่งานซักฟอก โรงพยาบาลขอนแก่น



(นายวชิษฐ์พล ตันต์สุระ)
นักวิชาการสถิติชำนาญการพิเศษ

(นางวารุณี คงเย็น)
เจ้าพนักงานธุรการชำนาญงาน

(นางสาวอารีรัตน์ สุวรรณโสภณ)
เจ้าพนักงานธุรการชำนาญงาน

รายการที่ 12 เสื้อกาวน์แขนยาวสีฟ้าอ่อน
ขนาดเย็บผ้าสำเร็จและรูปแบบ

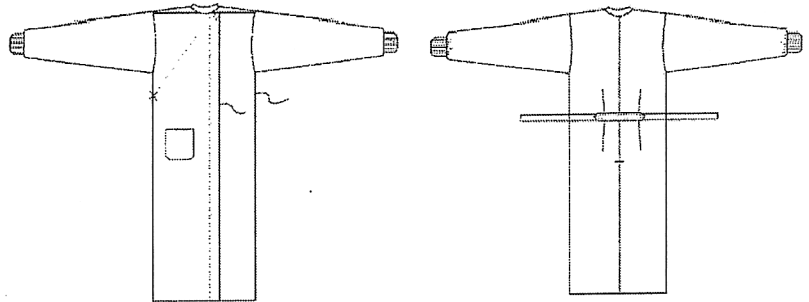
รายละเอียด	ขนาด	หน่วย
ไหล่	20	นิ้ว
รอบอก	50	นิ้ว
ยาว	45	นิ้ว
แขนยาว	24	นิ้ว



คุณลักษณะเฉพาะ

1. ตัดเย็บด้วยผ้าที.ซี.ทวิลล์สีฟ้าอ่อน (TC Twill) อัตราส่วนผสม Polyester 65%(±3) Cotton 35%(±3) จำนวนเส้นด้ายไม่น้อยกว่า 210 เส้น ต่อ 1 ตารางนิ้ว (จำนวนเส้นด้ายยืนต้องไม่น้อยกว่า 140 เส้น ,จำนวนเส้นด้ายพุ่งต้องไม่น้อยกว่า 70 เส้น) ด้ายทอเบอร์ 45x34 (±3)

2. การตัดเย็บ เสื้อกาวน์แขนยาว คอกกลม แบบสวมด้านหน้าชายยาว มีเชือกผูกด้านหลังจำนวน 1 คู่ ติดกระดุมที่คอ 1 จุด ปลายแขนเย็บเสริมผ้ายี่ดวงกลมสีขาว 2 ชั้น ไม่มีรอยต่อ พับทบสองชั้นแล้วได้ขนาด 3.5 นิ้ว ติดกระเป๋าคอ 1 ใบ ตัดเย็บตามขนาดที่กำหนด ตัดผ้าตามความกว้างและยาวของผ้า เย็บย้า Taking ตำแหน่งเชือกให้คงทน สายเชือกผูกทุกเส้นต้องเก็บปลายให้เรียบร้อย ฝั้เข็มไม่น้อยกว่า 9 ฝั้เข็มต่อความยาว 1 นิ้ว ต้องคำนวณผ้าเผื่อหด เมื่อซักรตามโปรแกรมของโรงพยาบาลแล้วต้องได้ขนาดตามที่กำหนด

3. พิมพ์ตัวอักษรโลโก้ รพ.ขอนแก่น 2567 ขนาดเส้นผ่าศูนย์กลาง 2.5 นิ้ว 1 จุดตรงหน้าอกด้านขวาของเสื้อ ด้วยหมึกสีดำอย่างดีไม่หลุดลอกเมื่อซักล้าง

หมายเหตุ ให้ผู้ขายนำตัวอย่างผ้าที่เย็บสำเร็จจริงมาให้ทางโรงพยาบาลตรวจสอบ จำนวน 2 ชิ้น (เพื่อนำไปทำการทดลองซักตามกระบวนการและนำมาเปรียบเทียบ) ตามที่กำหนดไว้ในประกาศประกวดราคาซื้อด้วยวิธีประกวดราคาอิเล็กทรอนิกส์ (e-bidding) ขอดูตัวอย่างได้ที่งานซักฟอก โรงพยาบาลขอนแก่น

(นายวชิษฐ์พล ตัณฑ์สุระ)
นักวิชาการสถิติชำนาญการพิเศษ

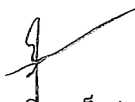

(นางวารุณี คงเย็น)
เจ้าพนักงานธุรการชำนาญงาน

(นางสาวอารีรัตน์ สุวรรณโสภะ)
เจ้าพนักงานธุรการชำนาญงาน

รายการที่ 13 ผ้าปูเตียงสีม่วงเข้ม ขนาด 60x105 นิ้ว

ขนาดเย็บผ้าสำเร็จและรูปแบบ

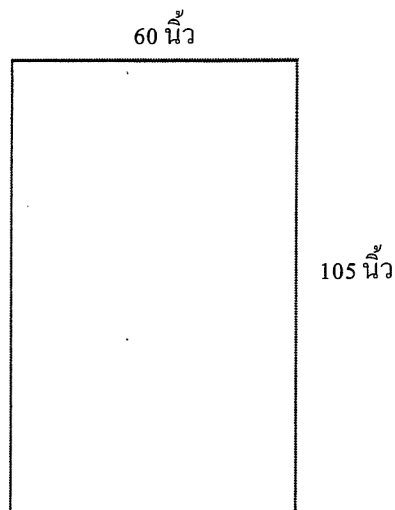
รายละเอียด	ขนาด	หน่วย
กว้าง	60	นิ้ว
ยาว	105	นิ้ว





คุณลักษณะเฉพาะ

1. ตัดเย็บด้วยผ้าที.ซี.ทวิลล์ สีม่วงเข้ม (TC Twill) อัตราส่วนผสม Polyester 65%(±3) Cotton 35%(±3) จำนวนเส้นด้ายไม่น้อยกว่า 210 เส้น ต่อ 1 ตารางนิ้ว (จำนวนเส้นด้ายยืนต้องไม่น้อยกว่า 140 เส้น ,จำนวนเส้นด้ายพุ่งต้องไม่น้อยกว่า 70 เส้น) ด้ายทอเบอร์ 45x34 (±3)
2. ขนาดความกว้าง 60 นิ้ว ความยาว 105 นิ้ว เป็นผ้าชั้นเดียวไม่มีรอยต่อ เย็บเก็บริมผ้าทั้ง 4 ด้าน ฝีมือน้อยกว่า 9 ฝี เย็บต่อความยาว 1 นิ้ว ต้องคำนวณผ้าเผื่อหด เมื่อซักตามโปรแกรมของโรงพยาบาลแล้ว ต้องได้ขนาดตามที่กำหนด
3. พิมพ์ตัวอักษรโลโก้รพ.ขอนแก่น 2567 ขนาดเส้นผ่าศูนย์กลางโลโก้ 1.3 นิ้ว เป็นแนวตลอดทั้งผืนผ้า ด้วยหมึกสีม่วงเข้มอย่างดีไม่ลอกหลุดเมื่อซักล้าง

หมายเหตุ ให้ผู้ขายนำตัวอย่างผ้าที่เย็บสำเร็จจริงมาให้ทางโรงพยาบาลตรวจสอบ จำนวน 2 ชิ้น (เพื่อนำไปทำการทดลองซักตามกระบวนการและนำมาเปรียบเทียบ) ตามที่กำหนดไว้ในประกาศประกวดราคาซื้อด้วยวิธีประกวดราคาอิเล็กทรอนิกส์ (e-bidding) ของดูตัวอย่างได้ที่งานซักฟอก โรงพยาบาลขอนแก่น

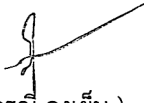
(นายวิสิทธิ์พล ตันจรัส)
นักวิชาการสถิติชำนาญการพิเศษ



(นางวารุณี คงเย็น)
เจ้าพนักงานธุรการชำนาญงาน

(นางสาวอารีรัตน์ สุวรรณโสภณ)
เจ้าพนักงานธุรการชำนาญงาน

รายการที่ 14 ผ้าขวางเตียงสีม่วงเข้ม ขนาด 36x70 นิ้ว

ขนาดเย็บผ้าสำเร็จและรูปแบบ

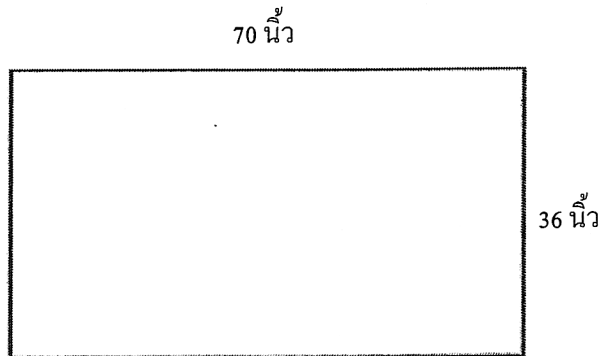
รายละเอียด	ขนาด	หน่วย
กว้าง	36	นิ้ว
ยาว	70	นิ้ว



คุณลักษณะเฉพาะ

1. ตัดเย็บด้วยผ้าที.ซี.ทวิลล์ สีม่วงเข้ม (TC Twill) อัตราส่วนผสม Polyester 65%(±3) Cotton 35%(±3) จำนวนเส้นด้ายไม่น้อยกว่า 210 เส้น ต่อ 1 ตารางนิ้ว (จำนวนเส้นด้ายยืนต้องไม่น้อยกว่า 140 เส้น ,จำนวนเส้นด้ายพุ่งต้องไม่น้อยกว่า 70 เส้น) ด้ายทอเบอร์ 45x34 (±3)
2. ขนาดความกว้าง 36 นิ้ว ความยาว 70 นิ้ว เป็นผ้าชั้นเดียวไม่มีรอยต่อ เย็บเก็บริมผ้าทั้ง 4 ด้าน ฝีเข็มไม่น้อยกว่า 9 ฝี เข็มต่อความยาว 1 นิ้ว ต้องคำนวณผ้าเผื่อหด เมื่อซักรตามโปรแกรมของโรงพยาบาลแล้ว ต้องได้ขนาดตามที่กำหนด
3. พิมพ์ตัวอักษรโลโก้รพ.ขอนแก่น 2567 ขนาดเส้นผ่าศูนย์กลางโลโก้ 1.3 นิ้ว เป็นแนวตลอดทั้งผืนผ้า ด้วยหมึกสีม่วงเข้มอย่างดีไม่ลอกหลุดเมื่อซักล้าง

หมายเหตุ ให้ผู้ขายนำตัวอย่างผ้าที่เย็บสำเร็จจริงมาให้ทางโรงพยาบาลตรวจสอบ จำนวน 2 ชิ้น (เพื่อนำไปทำการทดลองซักตามกระบวนการและนำมาเปรียบเทียบ) ตามที่กำหนดไว้ในประกาศประกวดราคาซื้อด้วยวิธีประกวดราคาอิเล็กทรอนิกส์ (e-bidding) ของคูตัวอย่างได้ที่งานซักรพอก โรงพยาบาลขอนแก่น

(นายวชิษฐ์พล ตัณฑ์สุระ)
นักวิชาการสถิติชำนาญการพิเศษ



(นางวารุณี คงเย็น)
เจ้าพนักงานธุรการชำนาญงาน

(นางสาวอารีรัตน์ สุวรรณโสภะ)
เจ้าพนักงานธุรการชำนาญงาน

รายการที่ 15 ผ้าถุงผู้ป่วยสีม่วงเข้ม ขนาด 80x35 นิ้ว

ขนาดเย็บผ้าสำเร็จและรูปแบบ

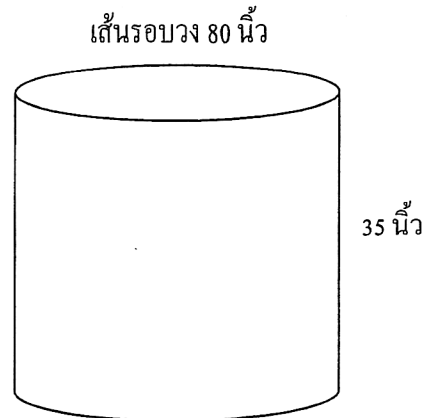
รายละเอียด	ขนาด	หน่วย
เส้นรอบวง	80	นิ้ว
สูง	35	นิ้ว



คุณลักษณะเฉพาะ

1. ตัดเย็บด้วยผ้าที.ซี.ทวิลล์ สีม่วงเข้ม (TC Twill) อัตราส่วนผสม Polyester 65%(±3) Cotton 35%(±3) จำนวนเส้นด้ายไม่น้อยกว่า 210 เส้น ต่อ 1 ตารางนิ้ว (จำนวนเส้นด้ายยืนต้องไม่น้อยกว่า 140 เส้น ,จำนวนเส้นด้ายพุ่งต้องไม่น้อยกว่า 70 เส้น) ด้ายทอเบอร์ 45x34 (±3)

2. ขนาดเส้นรอบวง 80 นิ้ว ความยาว 35 นิ้ว เย็บเก็บริมผ้าให้เรียบร้อย ตัดตามความยาวของผ้า ห้ามตัดขวางผ้า ฝีเข็มไม่น้อยกว่า 9 ฝีเข็มต่อความยาว 1 นิ้ว ต้องคำนวณผ้าเผื่อหด เมื่อซักรตามโปรแกรมของโรงพยาบาล แล้วต้องได้ขนาดตามที่กำหนด

3. พิมพ์ตัวอักษรโลโก้รพ.ขอนแก่น 2567 ขนาดเส้นผ่าศูนย์กลางโลโก้ 1.3 นิ้ว เป็นแนวตลอดทั้งผืนผ้า ด้วยหมึกสีม่วงเข้มอย่างดีไม่ลอกหลุดเมื่อซักล้าง

หมายเหตุ ให้ผู้ขายนำตัวอย่างผ้าที่เย็บสำเร็จจริงมาให้ทางโรงพยาบาลตรวจสอบ จำนวน 2 ชิ้น (เพื่อนำไปทำการทดลองซักตามกระบวนการและนำมาเปรียบเทียบ) ตามที่กำหนดไว้ในประกาศประกวดราคาซื้อด้วยวิธีประกวดราคาอิเล็กทรอนิกส์ (e-bidding) ของตัวอย่างได้ที่งานซักรอก โรงพยาบาลขอนแก่น

(นายวิชิต ตันท์สุระ)
นักวิชาการสถิติชำนาญการพิเศษ

(นางวารุณี คงเย็น)
เจ้าพนักงานธุรการชำนาญงาน

(นางสาวอารีรัตน์ สุวรรณโสภณ)
เจ้าพนักงานธุรการชำนาญงาน

รายการที่ 16 กางเกงผู้ป่วยสีม่วงเข้ม
ขนาดเย็บผ้าสำเร็จและรูปแบบ

รายละเอียด	ขนาดปกติ	ขนาดใหญ่พิเศษ	หน่วย
รอบเอว	52	70	นิ้ว
ยาว	32	38	นิ้ว
เป้าลึก	18	21	นิ้ว

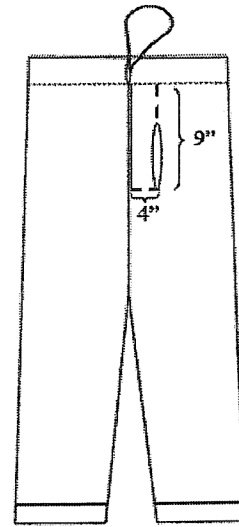

คุณลักษณะเฉพาะ

1. ตัดเย็บด้วยผ้าที่ซี.ทวิลล์ สีม่วงเข้ม (TC Twill) อัตราส่วนผสม Polyester 65%(±3) Cotton 35%(±3) จำนวนเส้นด้ายไม่น้อยกว่า 210 เส้น ต่อ 1 ตารางนิ้ว (จำนวนเส้นด้ายยืนต้องไม่น้อยกว่า 140 เส้น ,จำนวนเส้นด้ายพุ่งต้องไม่น้อยกว่า 70 เส้น) ด้ายทอเบอร์ 45x34 (±3)
2. ขนาดและการตัดเย็บ กางเกงหูด 5 ส่วน ตัดเย็บตามขนาดที่กำหนด ขลิบปลายขาด้วยผ้าสีม่วงเข้ม เปลือกมุ้งคุดเป้าเจาะช่องจากตะเข็บกลางเข้าไป 4 นิ้ว เจาะช่องสำหรับปัสสาวะยาว 7 นิ้ว มีลิ้นปิดช่องกว้าง 4 นิ้ว ยาว 9 นิ้ว (ดังรูป) ตัดผ้าตามยาวของผ้าเย็บ ตะเข็บคู่ทั้งตัว สายเชือกผูกเอว Taking ให้เป็นวงเพื่อความคงทนและเรียบร้อย ฝีเข็มไม่น้อยกว่า 9 ฝีเข็มต่อความยาว 1 นิ้ว ต้องคำนวณผ้าเพื่อหด เมื่อซักรตามโปรแกรมของโรงพยาบาลแล้วต้องได้ขนาดตามที่กำหนด
3. พิมพ์ตัวอักษรโลโก้รพ.ขอนแก่น 2567 ขนาดเส้นผ่าศูนย์กลางโลโก้ 1.3 นิ้ว เป็นแนวตลอดทั้งผืนผ้า ด้วยหมึกสีม่วงเข้มอย่างดีไม่ลอกหลุดเมื่อซักล้าง

หมายเหตุ ให้ผู้ขายนำตัวอย่างผ้าที่เย็บสำเร็จจริงมาให้ทางโรงพยาบาลตรวจสอบ จำนวน 2 ชิ้น (เพื่อนำไปทำการทดลองซักตามกระบวนการและนำมาเปรียบเทียบ) ตามที่กำหนดไว้ในประกาศประกวดราคาซื้อด้วยวิธีประกวดราคาอิเล็กทรอนิกส์ (e-bidding) ขอดูตัวอย่างได้ที่งานซักรพอก โรงพยาบาลขอนแก่น

(นายวชิษฐ์พล ตันจรัส)
นักวิชาการสถิติชำนาญการพิเศษ



(นางวารุณี คงเย็น)
เจ้าพนักงานธุรการชำนาญงาน

(นางสาวอารีรัตน์ สุวรรณโสภะ)
เจ้าพนักงานธุรการชำนาญงาน

รายการที่ 17 เสื้อผู้ป่วยสีม่วงเข้ม

ขนาดเย็บสำเร็จและรูปแบบ

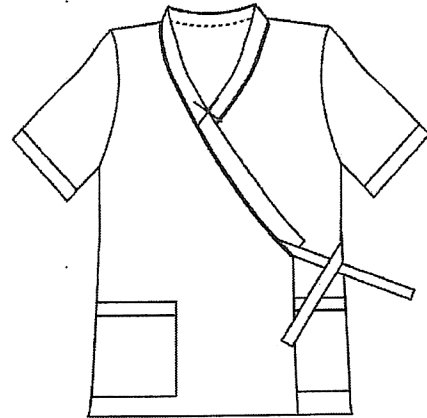
รายละเอียด	ขนาดปกติ	ขนาดใหญ่พิเศษ	หน่วย
ไหล่	22	25	นิ้ว
รอบอก	59	68	นิ้ว
ยาว	26	30	นิ้ว
รอบปลายแขน	18	22	นิ้ว
แขนสั้น	9	11	นิ้ว



คุณลักษณะเฉพาะ

1. ตัดเย็บด้วยผ้าทอซี.ทวิลล์ สีม่วงเข้ม (TC Twill) อัตราส่วนผสม Polyester 65%(±3) Cotton 35%(±3) จำนวนเส้นด้ายไม่น้อยกว่า 210 เส้น ต่อ 1 ตารางนิ้ว (จำนวนเส้นด้ายยืนต้องไม่น้อยกว่า 140 เส้น ,จำนวนเส้นด้ายพุ่งต้องไม่น้อยกว่า 70 เส้น) ด้ายทอเบอร์ 45x34 (±3)

2. ขนาดและการตัดเย็บ เสื้อแบบกิโมโนมีเชือกผูกด้านใน กลางอกและด้านนอกเอวด้านซ้ายจุดละ 1 คู่ตัดเย็บตามขนาดที่กำหนด ขลิบรอบคอ รอบปลายแขนและปากกระเป๋าด้วยผ้าสีม่วงเข้มเปลือกมังคุด ติดกระเป๋า 2 ใบทั้งด้านขวา-ซ้าย เย็บตะเข็บคู่ทั้งตัว Taking ตำแหน่งติดเชือกให้คงทน สายเชือกผูกทุกเส้นต้องเก็บปลายให้เรียบร้อย ฝีเข็มไม่น้อยกว่า 9 ฝีเข็มต่อความยาว 1 นิ้ว ต้องคำนวณผ้าเพื่อหด เมื่อซักตามโปรแกรมของโรงพยาบาลแล้วต้องได้ขนาดตามที่กำหนด

3. พิมพ์ตัวอักษรโลโก้รพ.ขอนแก่น 2567 ขนาดเส้นผ่าศูนย์กลางโลโก้ 1.3 นิ้ว เป็นแนวตลอดทั้งผืนผ้า ด้วยหมึกสีม่วงเข้มอย่างดีไม่ลอกหลุดเมื่อซักล้าง

หมายเหตุ ให้ผู้ขายนำตัวอย่างผ้าที่เย็บสำเร็จจริงมาให้ทางโรงพยาบาลตรวจสอบ จำนวน 2 ชิ้น (เพื่อนำไปทำการทดลองซักตามกระบวนการและนำมาเปรียบเทียบ) ตามที่กำหนดไว้ในประกาศประกวดราคาซื้อด้วยวิธีประกวดราคาอิเล็กทรอนิกส์ (e-bidding) ของคูตัวอย่างได้ที่งานซักฟอก โรงพยาบาลขอนแก่น

(นายวชิษฐ์พล ตันต์สุระ)
นักวิชาการสถิติชำนาญการพิเศษ

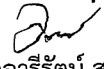

(นางวารุณี คงเย็น)
เจ้าพนักงานธุรการชำนาญงาน

(นางสาวอารีรัตน์ สุวรรณโสภณ)
เจ้าพนักงานธุรการชำนาญงาน

รายการที่ 18 ปลอกหมอนสีม่วงเข้ม ขนาด 19x28 นิ้ว ลึนยาว 7 นิ้ว

ขนาดเย็บผ้าสำเร็จและรูปแบบ

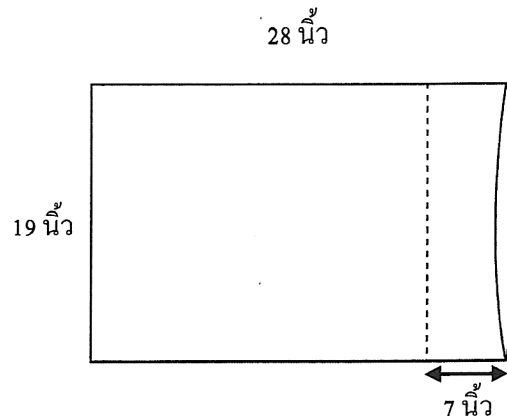
รายละเอียด	ขนาด	หน่วย
กว้าง	19	นิ้ว
ยาว	28	นิ้ว
ลึน	7	นิ้ว



คุณลักษณะเฉพาะ

1. ตัดเย็บด้วยผ้าที่ซี.ทวิลล์ สีม่วงเข้ม (TC Twill) อัตราส่วนผสม Polyester 65%(±3) Cotton 35%(±3) จำนวนเส้นด้ายไม่น้อยกว่า 210 เส้น ต่อ 1 ตารางนิ้ว (จำนวนเส้นด้ายยืนต้องไม่น้อยกว่า 140 เส้น ,จำนวนเส้นด้ายพุ่งต้องไม่น้อยกว่า 70 เส้น) ด้ายทอเบอร์ 45x34 (±3)
2. ขนาดความกว้าง 19 นิ้ว ความยาว 28 นิ้ว มีลึนยาว 7 นิ้ว ตัดเย็บตามขนาดที่กำหนด ฝีเข็มไม่น้อยกว่า 9 ฝีเข็มต่อความยาว 1 นิ้ว ต้องคำนวณผ้าเผื่อหด เมื่อซักตามโปรแกรมของโรงพยาบาลแล้วต้องได้ขนาดตามที่กำหนด
3. พิมพ์ตัวอักษรโลโก้รพ.ขอนแก่น 2567 ขนาดเส้นผ่าศูนย์กลางโลโก้ 1.3 นิ้ว เป็นแนวตลอดทั้งผืนผ้า ด้วยหมึกสีม่วงเข้มอย่างดีไม่ลอกหลุดเมื่อซักล้าง

หมายเหตุ ให้ผู้ขายนำตัวอย่างผ้าที่เย็บสำเร็จจริงมาให้ทางโรงพยาบาลตรวจสอบ จำนวน 2 ชิ้น (เพื่อนำไปทำการทดลองซักตามกระบวนการและนำมาเปรียบเทียบ) ตามที่กำหนดไว้ในประกาศประกวดราคาซื้อด้วยวิธีประกวดราคาอิเล็กทรอนิกส์ (e-bidding) ของดูตัวอย่างได้ที่งานซักฟอก โรงพยาบาลขอนแก่น



(นายวชิษฐ์พล ตันจรัสสุระ)
นักวิชาการสถิติชำนาญการพิเศษ

(นางวารุณี คงเย็น)
เจ้าพนักงานธุรการชำนาญงาน

(นางสาวอารีรัตน์ สุวรรณโสภณ)
เจ้าพนักงานธุรการชำนาญงาน

รายการที่ 19 ผ้าปูเตียงพระภิกษุสี่เหลี่ยมพระราชทาน ขนาด 60x105 นิ้ว
ขนาดเย็บผ้าสำเร็จและรูปแบบ

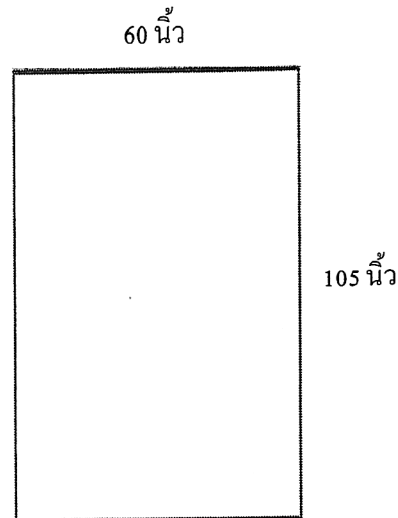
รายละเอียด	ขนาด	หน่วย
กว้าง	60	นิ้ว
ยาว	105	นิ้ว



คุณลักษณะเฉพาะ

1. ตัดเย็บด้วยผ้าที่ซี.ทวิลล์ สีเหลืองพระราชทาน (TC Twill) อัตราส่วนผสม Polyester 65%(±3) Cotton 35%(±3) จำนวนเส้นด้ายไม่น้อยกว่า 210 เส้น ต่อ 1 ตารางนิ้ว (จำนวนเส้นด้ายยืนต้องไม่น้อยกว่า 140 เส้น ,จำนวนเส้นด้ายพุ่งต้องไม่น้อยกว่า 70 เส้น) ด้ายทอเบอร์ 45x34 (±3)
2. ขนาดความกว้าง 60 นิ้ว ความยาว 105 นิ้ว เป็นผ้าชั้นเดียวไม่มีรอยต่อ เย็บเก็บริมผ้าทั้ง 4 ด้าน ฝี เข็มไม่น้อยกว่า 9 ฝี เข็มต่อความยาว 1 นิ้ว ต้องคำนวณผ้าเผื่อหด เมื่อซักตามโปรแกรมของโรงพยาบาลแล้ว ต้องได้ขนาดตามที่กำหนด
3. พิมพ์ตัวอักษรโลโก้รพ.ขอนแก่น 2567 ขนาดเส้นผ่าศูนย์กลางโลโก้ 1.3 นิ้ว เป็นแนวตลอดทั้ง ผืนผ้า ด้วยหมึกสีน้ำตาลเข้มอย่างดีไม่ลอกหลุดเมื่อซักล้าง

หมายเหตุ ให้ผู้ขายนำตัวอย่างผ้าที่เย็บสำเร็จจริงมาให้ทางโรงพยาบาลตรวจสอบ จำนวน 2 ชิ้น (เพื่อนำไปทำการทดลองซัก ตามกระบวนการและนำมาเปรียบเทียบ) ตามที่กำหนดไว้ในประกาศประกวดราคาซื้อด้วยวิธีประกวดราคาอิเล็กทรอนิกส์ (e-bidding) ของชุดตัวอย่างได้ที่งานซักฟอก โรงพยาบาลขอนแก่น



(นายวชิษฐ์พล ตันธุ์สุระ)
นักวิชาการสถิติชำนาญการพิเศษ

(นางวารุณี คงเย็น)
เจ้าพนักงานธุรการชำนาญงาน

(นางสาวอารีรัตน์ สุวรรณโสภะ)
เจ้าพนักงานธุรการชำนาญงาน

รายการที่ 20 ผ้าขาวเตียงพระภิกษุสี่เหลี่ยมพระราชทาน ขนาด 36x70 นิ้ว
ขนาดเย็บผ้าสำเร็จและรูปแบบ

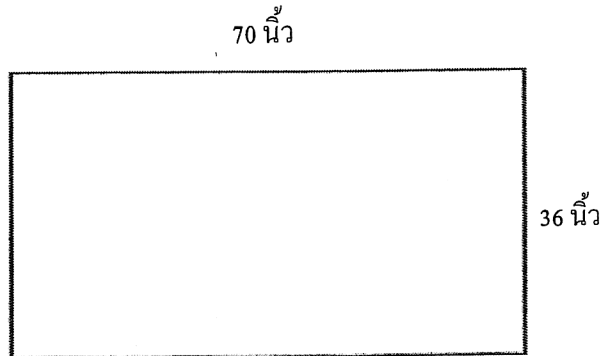
รายละเอียด	ขนาด	หน่วย
กว้าง	36	นิ้ว
ยาว	70	นิ้ว





คุณลักษณะเฉพาะ

1. ตัดเย็บด้วยผ้าที่ ซี.ทวีลล์ สีเหลืองพระราชทาน (TC Twill) อัตราส่วนผสม Polyester 65%(±3) Cotton 35%(±3) จำนวนเส้นด้ายไม่น้อยกว่า 210 เส้น ต่อ 1 ตารางนิ้ว (จำนวนเส้นด้ายยืนต้องไม่น้อยกว่า 140 เส้น ,จำนวนเส้นด้ายพุ่งต้องไม่น้อยกว่า 70 เส้น) ด้ายทอเบอร์ 45x34 (±3)
2. ขนาดความกว้าง 36 นิ้ว ความยาว 70 นิ้ว เป็นผ้าชั้นเดียวไม่มีรอยต่อ เย็บเก็บริมผ้าทั้ง 4 ด้าน ฝีเสริมไม่น้อยกว่า 9 ฝี เชื่อมต่อความยาว 1 นิ้ว ต้องคำนวณผ้าเผื่อหด เมื่อซักตามโปรแกรมของโรงพยาบาลแล้ว ต้องได้ขนาดตามที่กำหนด
3. พิมพ์ตัวอักษรโลโก้รพ.ขอนแก่น 2567 ขนาดเส้นผ่าศูนย์กลางโลโก้ 1.3 นิ้ว เป็นแนวตลอดทั้งผืนผ้า ด้วยหมึกสีน้ำตาลเข้มอย่างดีไม่ลอกหลุดเมื่อซักล้าง

หมายเหตุ ให้ผู้ขายนำตัวอย่างผ้าที่เย็บสำเร็จจริงมาให้ทางโรงพยาบาลตรวจสอบ จำนวน 2 ชิ้น (เพื่อนำไปทำการทดลองซักตามกระบวนการและนำมาเปรียบเทียบ) ตามที่กำหนดไว้ในประกาศประกวดราคาซื้อด้วยวิธีประกวดราคาอิเล็กทรอนิกส์ (e-bidding) ขอดูตัวอย่างได้ที่งานซักฟอก โรงพยาบาลขอนแก่น

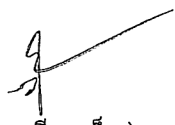
(นายวิสิทธิ์พล ตันทรัพย์สุระ)
นักวิชาการสถิติชำนาญการพิเศษ



(นางวารุณี คงเย็น)
เจ้าพนักงานธุรการชำนาญงาน

(นางสาวอารีรัตน์ สุวรรณโสภะ)
เจ้าพนักงานธุรการชำนาญงาน

รายการที่ 21 ผ้าสบงพระภิกษุสี่เหลี่ยมพระราชทาน ขนาด 80x35 นิ้ว

ขนาดเย็บผ้าสำเร็จและรูปแบบ

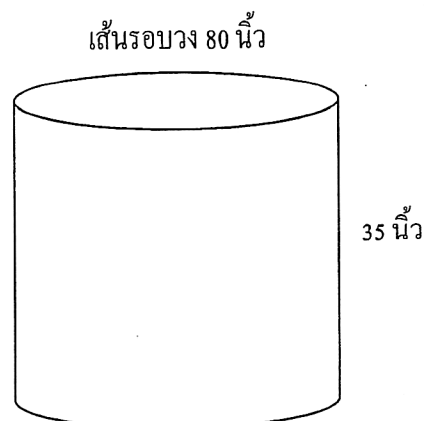
รายละเอียด	ขนาด	หน่วย
เส้นรอบวง	80	นิ้ว
สูง	35	นิ้ว



คุณลักษณะเฉพาะ

1. ตัดเย็บด้วยผ้าที่ซี.ทวิลลี สีเหลืองพระราชทาน (TC Twill) อัตราส่วนผสม Polyester 65%(±3) Cotton 35%(±3) จำนวนเส้นด้ายไม่น้อยกว่า 210 เส้น ต่อ 1 ตารางนิ้ว (จำนวนเส้นด้ายยืนต้องไม่น้อยกว่า 140 เส้น ,จำนวนเส้นด้ายพุ่งต้องไม่น้อยกว่า 70 เส้น) ด้ายทอเบอร์ 45x34 (±3)
2. ขนาดเส้นรอบวง 80 นิ้ว ความยาว 35 นิ้ว เย็บเก็บริมผ้าให้เรียบร้อย ตัดตามความยาวของผ้า ห้ามตัดขวางผ้า ฝีเข็มไม่น้อยกว่า 9 ฝีเข็มต่อความยาว 1 นิ้ว ต้องคำนวณผ้าเผื่อหด เมื่อซักตามโปรแกรมของโรงพยาบาล แล้วต้องได้ขนาดตามที่กำหนด
3. พิมพ์ตัวอักษรโลโก้รพ.ขอนแก่น 2567 ขนาดเส้นผ่าศูนย์กลางโลโก้ 1.3 นิ้ว เป็นแนวตลอดทั้งผืนผ้า ด้วยหมึกสีน้ำตาลเข้มอย่างดีไม่ลอกหลุดเมื่อซักล้าง

หมายเหตุ ให้ผู้ขายนำตัวอย่างผ้าที่เย็บสำเร็จจริงมาให้ทางโรงพยาบาลตรวจสอบ จำนวน 2 ชิ้น (เพื่อนำไปทำการทดลองซักตามกระบวนการและนำมาเปรียบเทียบ) ตามที่กำหนดไว้ในประกาศประกวดราคาซื้อด้วยวิธีประกวดราคาอิเล็กทรอนิกส์ (e-bidding) ขอตัวอย่างได้ที่งานซักฟอก โรงพยาบาลขอนแก่น

(นายวชิษฐ์พล ตัณฑ์สุระ)
นักวิชาการสถิติชำนาญการพิเศษ



(นางวารุณี คงเย็น)
เจ้าพนักงานธุรการชำนาญงาน

(นางสาวอารีรัตน์ สุวรรณโสภะ)
เจ้าพนักงานธุรการชำนาญงาน

รายการที่ 22 ผ้าอังสะพระภิกษุสี่เหลี่ยมพระราชทาน

ขนาดเย็บผ้าสำเร็จและรูปแบบ

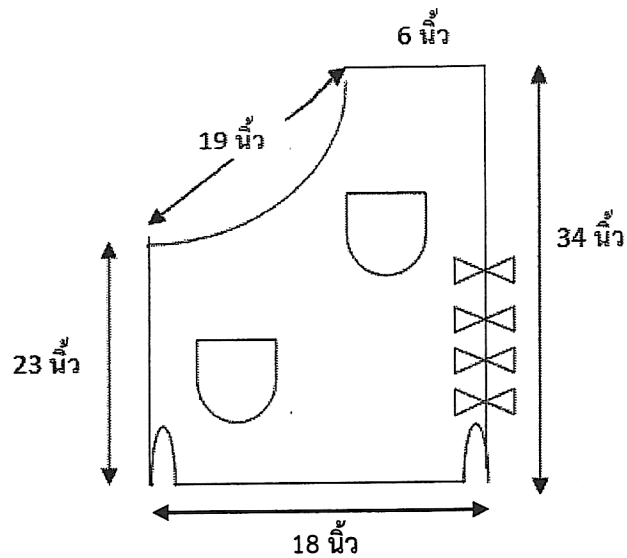
รายละเอียด	ขนาด	หน่วย
กว้าง	18	นิ้ว
ยาวด้านเชือกผูก	34	นิ้ว
ยาวด้านเฉลี่ยง่า	23	นิ้ว



คุณลักษณะเฉพาะ

- ตัดเย็บด้วยผ้าที.ซี.ทวิลล์ สีเหลืองพระราชทาน (TC Twill) อัตราส่วนผสม Polyester 65%(±3) Cotton 35%(±3) จำนวนเส้นด้ายไม่น้อยกว่า 210 เส้น ต่อ 1 ตารางนิ้ว (จำนวนเส้นด้ายยืนต้องไม่น้อยกว่า 140 เส้น ,จำนวนเส้นด้ายพุ่งต้องไม่น้อยกว่า 70 เส้น) ด้ายทอเบอร์ 45x34 (±3)
 - ขนาดและการตัดเย็บ กว้าง 18 นิ้ว ยาว 34 นิ้ว มีปาด้านซ้าย 6 นิ้ว เปิดเฉลี่ยง่าด้านขวา ผ่าด้านข้างซ้าย มีเชือกผูก 4 คู่ สายเชือกผูกทุกเส้นต้องเก็บปลายให้เรียบร้อย Taking ตำแหน่งติดเชือกเพื่อความคงทนและเรียบร้อย ติดกระเป๋าคลายตัวยูที่บริเวณหน้าอกซ้าย 1 ใบและด้านข้างบริเวณด้านล่างขวาของตัวเสื้อ 1 ใบ ฝั้เข็มไม่น้อยกว่า 9 ฝั้เข็มต่อความยาว 1 นิ้ว ต้องคำนวณผ้าเผื่อหด เมื่อซักตามโปรแกรมของโรงพยาบาล แล้วต้องได้ขนาดตามที่กำหนด
 - พิมพ์ตัวอักษรโลโก้รพ.ขอนแก่น 2567 ขนาดเส้นผ่าศูนย์กลางโลโก้ 1.3 นิ้ว เป็นแนวตลอดทั้งผืนผ้า ด้วยหมึกสีน้ำตาลเข้มอย่างดีไม่ลอกหลุดเมื่อซักล้าง
- หมายเหตุ** ให้ผู้ขายนำตัวอย่างผ้าที่เย็บสำเร็จจริงมาให้ทางโรงพยาบาลตรวจสอบ จำนวน 2 ชิ้น (เพื่อนำไปทำการทดลองซักตามกระบวนการและนำมาเปรียบเทียบ) ตามที่กำหนดไว้ในประกาศประกวดราคาซื้อด้วยวิธีประกวดราคาอิเล็กทรอนิกส์ (e-bidding) ของตัวอย่างได้ที่งานซักฟอก โรงพยาบาลขอนแก่น



(นายวชิษฐ์พล ตันธุ์สุระ)
นักวิชาการสถิติชำนาญการพิเศษ



(นางวารุณี คงเย็น)
เจ้าพนักงานธุรการชำนาญงาน



(นางสาวอารีรัตน์ สุวรรณโสภณ)
เจ้าพนักงานธุรการชำนาญงาน

รายการที่ 23 ปลอกหมอนพระภิกษุสี่เหลี่ยมพระราชทาน ขนาด 19x28 นิ้ว ลึนยาว 7 นิ้ว
ขนาดเย็บผ้าสำเร็จและรูปแบบ

รายละเอียด	ขนาด	หน่วย
กว้าง	19	นิ้ว
ยาว	28	นิ้ว
ลึน	7	นิ้ว

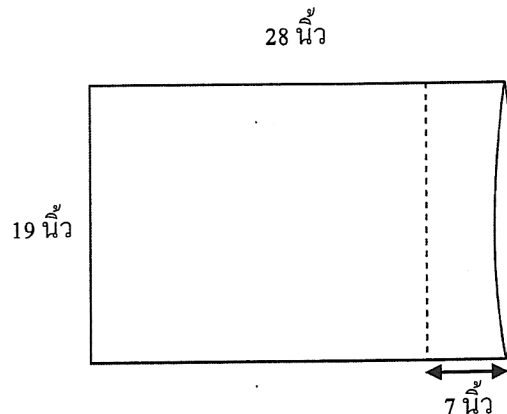

คุณลักษณะเฉพาะ

1. ตัดเย็บด้วยผ้าที่ซี.ทวีลล์ สีเหลืองพระราชทาน (TC Twill) อัตราส่วนผสม Polyester 65%(±3) Cotton 35%(±3) จำนวนเส้นด้ายไม่น้อยกว่า 210 เส้น ต่อ 1 ตารางนิ้ว (จำนวนเส้นด้ายยืนต้องไม่น้อยกว่า 140 เส้น ,จำนวนเส้นด้ายพุ่งต้องไม่น้อยกว่า 70 เส้น) ด้ายทอเบอร์ 45x34 (±3)
2. ขนาดผ้าความกว้าง 19 นิ้ว ความยาว 28 นิ้ว มีลึนยาว 7 นิ้ว ตัดเย็บตามขนาดที่กำหนด ฝีเข็มไม่น้อยกว่า 9 ฝีเข็มต่อความยาว 1 นิ้ว ต้องคำนวณผ้าเผื่อหด เมื่อซักตามโปรแกรมของโรงพยาบาลแล้วต้องได้ขนาดตามที่กำหนด
3. พิมพ์ตัวอักษรโลโก้รพ.ขอนแก่น 2567 ขนาดเส้นผ่าศูนย์กลางโลโก้ 1.3 นิ้ว เป็นแนวตลอดทั้งผืนผ้า ด้วยหมึกสีน้ำตาลเข้มอย่างดีไม่ลอกหลุดเมื่อซักล้าง

หมายเหตุ ให้ผู้ขายนำตัวอย่างผ้าที่เย็บสำเร็จจริงมาให้ทางโรงพยาบาลตรวจสอบ จำนวน 2 ชิ้น (เพื่อนำไปทำการทดลองซักตามกระบวนการและนำมาเปรียบเทียบ) ตามที่กำหนดไว้ในประกาศประกวดราคาซื้อด้วยวิธีประกวดราคาอิเล็กทรอนิกส์ (e-bidding) ขอดูตัวอย่างได้ที่งานซักฟอก โรงพยาบาลขอนแก่น

(นายวิษณุพล ตัณฑ์สุระ)
นักวิชาการสถิติชำนาญการพิเศษ



(นางวารุณี คงเย็น)
เจ้าพนักงานธุรการชำนาญงาน

(นางสาวอารีรัตน์ สุวรรณโสิกา)
เจ้าพนักงานธุรการชำนาญงาน

รายการที่ 24 ผ้าห่มขนหนูพระภิกษุสี่เหล็องพระราชทาน ขนาด 60x80 นิ้ว
ขนาดเย็บผ้าสำเร็จและรูปแบบ

รายละเอียด	ขนาด	หน่วย
กว้าง	60	นิ้ว
ยาว	80	นิ้ว

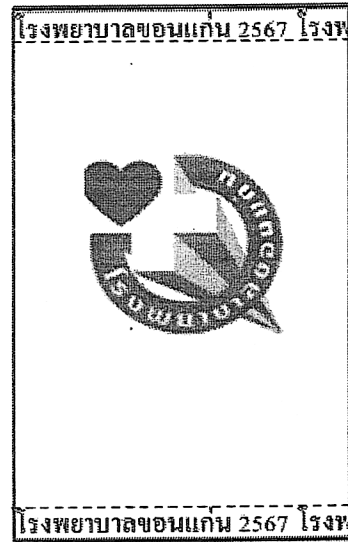
60 นิ้ว



80 นิ้ว

คุณลักษณะและโครงสร้างผ้า

1. ทอด้วยคู่สี่เหล็องพระราชทานที่มีอัตราส่วนผสมผ้าบริเวณขนเป็นคอตตอน (Cotton) 100% เย็บริมผ้าทั้งสี่ด้านให้เรียบร้อย
2. ขนาดความกว้าง 60 นิ้ว ยาว 80 นิ้ว
3. น้ำหนักผ้าไม่น้อยกว่า 32 ปอนด์/โหล
4. สกรีนอักษรโลโก้รพ.ขอนแก่น 2567 ขนาดเส้นผ่าศูนย์กลางโลโก้ 12 นิ้ว ลงบนกลางผืนผ้า 1 จุด ด้วยหมึกสีน้ำตาลเข้มอย่างดีไม่ลอกหลุดเมื่อซักล้าง และทอชื่อ โรงพยาบาลขอนแก่น 2567 ในเนื้อผ้าด้วยด้ายไนลอนสีน้ำตาลเข้มตลอดแนวที่ขอบด้านบนและขอบด้านล่างของผ้าห่ม

หมายเหตุ ให้ผู้ขายนำตัวอย่างผ้าที่เย็บสำเร็จจริงที่ต้องทอชื่อโรงพยาบาลขอนแก่น 2567 ในเนื้อผ้าด้วยด้ายไนลอนสีน้ำตาลเข้มที่ขอบด้านบนและขอบด้านล่างของผ้าห่มมาให้ทางโรงพยาบาลตรวจสอบ จำนวน 2 ชิ้น (เพื่อนำไปทำการทดลองซักตามกระบวนการและนำมาเปรียบเทียบ) ตามที่กำหนดไว้ในประกาศประกวดราคาซื้อด้วยวิธีประกวดราคาอิเล็กทรอนิกส์ (e-bidding) ของตัวอย่างได้ที่งานซักฟอก โรงพยาบาลขอนแก่น

(นายวิชากร สติดีชำนาญการพิเศษ
นักวิชาการสถิติชำนาญการพิเศษ)

(นางวารุณี คงเย็น)
เจ้าพนักงานธุรการชำนาญงาน

(นางสาวอารีรัตน์ สุวรรณโสภะ)
เจ้าพนักงานธุรการชำนาญงาน

รายการที่ 25 เสื้อผู้ป่วย X-Ray สีม่วงเข้ม

ขนาดเย็บผ้าสำเร็จและรูปแบบ

รายละเอียด	ขนาด	หน่วย
ไหล่	18	นิ้ว
รอบอก	53	นิ้ว
ยาว	26	นิ้ว
รอบปลายแขน	18	นิ้ว
แขนสั้น	9	นิ้ว

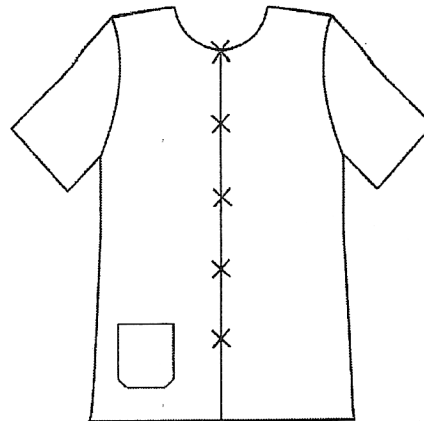



คุณลักษณะเฉพาะ

- ตัดเย็บด้วยผ้าที่ซี.ทวิลล์ สีม่วงเข้ม (TC Twill) อัตราส่วนผสม Polyester 65%(±3) Cotton 35%(±3) จำนวนเส้นด้ายไม่น้อยกว่า 210 เส้น ต่อ 1 ตารางนิ้ว (จำนวนเส้นด้ายยืนต้องไม่น้อยกว่า 140 เส้น , จำนวนเส้นด้ายพุ่งต้องไม่น้อยกว่า 70 เส้น) ด้ายทอเบอร์ 45x34 (±3)
- ขนาดและการตัดเย็บ เสื้อคอกลมแบบผ่าด้านหน้า มีลิ้น 5 นิ้ว และมีเชือกผูก 5 คู่ ติดกระเป๋ 1 ใบ Taking ตำแหน่งติดเชือกให้คงทน สายเชือกผูกทุกเส้นต้องเก็บปลายให้เรียบร้อย ตัดเย็บตามขนาดที่กำหนดผี เข็มไม่น้อยกว่า 9 ผี เข็มต่อความยาว 1 นิ้ว ต้องคำนวณผ้าเผื่อหด เมื่อซักตามโปรแกรมของโรงพยาบาลแล้ว ต้องได้ขนาดตามที่กำหนด
- พิมพ์ตัวอักษร “X-Ray รพ.ขอนแก่น 2567” เป็นแนวตลอดทั้งผืนผ้า ด้วยหมึกสีดำอย่างดีไม่ลอกหลุดเมื่อซักล้าง

หมายเหตุ ให้ผู้ขายนำตัวอย่างผ้าที่เย็บสำเร็จจริงมาให้ทางโรงพยาบาลตรวจสอบ จำนวน 2 ชิ้น (เพื่อนำไปทำการทดลองซักตามกระบวนการและนำมาเปรียบเทียบ) ตามที่กำหนดไว้ในประกาศประกวดราคาซื้อด้วยวิธีประกวดราคาอิเล็กทรอนิกส์ (e-bidding) ขอดูตัวอย่างได้ที่งานซักฟอก โรงพยาบาลขอนแก่น

(นายวชิษฐ์พล ตันธุ์สุระ)
นักวิชาการสถิติชำนาญการพิเศษ



(นางวารุณี คงเย็น)
เจ้าพนักงานธุรการชำนาญงาน

(นางสาวอารีรัตน์ สุวรรณโสภะ)
เจ้าพนักงานธุรการชำนาญงาน

รายการที่ 26 ผ้าถุงผู้ป่วย X-Ray สีม่วงเข้ม ขนาด 80x35 นิ้ว

ขนาดเย็บผ้าสำเร็จและรูปแบบ

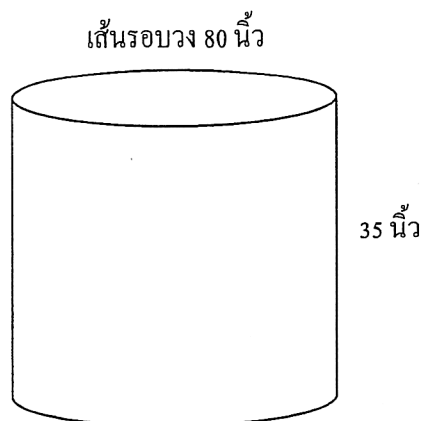
รายละเอียด	ขนาด	หน่วย
เส้นรอบวง	80	นิ้ว
สูง	35	นิ้ว



คุณลักษณะเฉพาะ

- ตัดเย็บด้วยผ้าที่ซี.ทวิลล์ สีม่วงเข้ม (TC Twill) อัตราส่วนผสม Polyester 65%(±3) Cotton 35%(±3) จำนวนเส้นด้ายไม่น้อยกว่า 210 เส้น ต่อ 1 ตารางนิ้ว (จำนวนเส้นด้ายยืนต้องไม่น้อยกว่า 140 เส้น ,จำนวนเส้นด้ายพุ่งต้องไม่น้อยกว่า 70 เส้น) ด้ายทอเบอร์ 45x34 (±3)
- ขนาดเส้นรอบวง 80 นิ้ว ความยาว 35 นิ้ว เย็บเก็บริมผ้าให้เรียบร้อย ตัดตามความยาวของผ้า ห้ามตัดขวางผ้า ฝีเข็มไม่น้อยกว่า 9 ฝีเข็มต่อความยาว 1 นิ้ว ต้องคำนวณผ้าเผื่อหด เมื่อซักรตามโปรแกรมของโรงพยาบาล แล้วต้องได้ขนาดตามที่กำหนด
- พิมพ์ตัวอักษร “X-Ray รพ.ขอนแก่น 2567” เป็นแนวตลอดทั้งผืนผ้า ด้วยหมึกสีดำอย่างดีไม่ลอกหลุดเมื่อซักรล้าง

หมายเหตุ ให้ผู้ขายนำตัวอย่างผ้าที่เย็บสำเร็จจริงมาให้ทางโรงพยาบาลตรวจสอบ จำนวน 2 ชิ้น (เพื่อนำไปทำการทดลองซักตามกระบวนการและนำมาเปรียบเทียบ) ตามที่กำหนดไว้ในประกาศประกวดราคาซื้อด้วยวิธีประกวดราคาอิเล็กทรอนิกส์ (e-bidding) ขอดูตัวอย่างได้ที่งานซักฟอก โรงพยาบาลขอนแก่น

(นายวชิษฐ์พล ตันธุ์สุระ)
นักวิชาการสถิติชำนาญการพิเศษ



(นางวารุณี คงเย็น)
เจ้าพนักงานธุรการชำนาญงาน

(นางสาวอารีรัตน์ สุวรรณโสภะ)
เจ้าพนักงานธุรการชำนาญงาน

รายการที่ 27 เลือกว่านผ้าตัดแขนยาวสีเขียวเข้ม

ขนาดเย็บผ้าสำเร็จและรูปแบบ

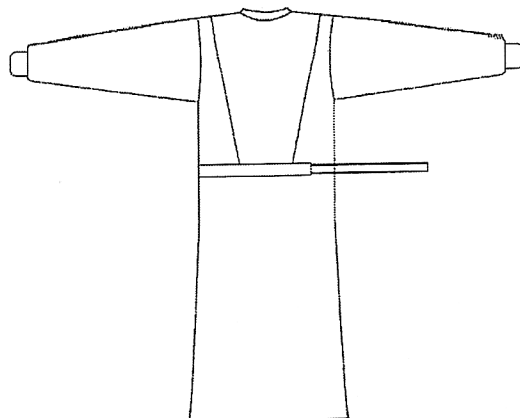
รายละเอียด	M	L	XL	หน่วย
ไหล่	22	25	28	นิ้ว
รอบอก	63	66	69	นิ้ว
เสื้อมยาว	49	52	55	นิ้ว
แขนยาว	19.5	22.5	25.5	นิ้ว
รอบวงแขน	22	25	28	นิ้ว
รัดข้อ	3.5	3.5	3.5	นิ้ว



คุณลักษณะเฉพาะ

1. ตัดเย็บด้วยผ้าฝ้ายย้อมสีเขียวเข้ม (Cotton 100%) จำนวนเส้นด้ายไม่น้อยกว่า 140 เส้นต่อ 1 ตารางนิ้ว (จำนวนเส้นด้ายยืนไม่น้อยกว่า 80 เส้น , จำนวนเส้นด้ายพุ่งไม่น้อยกว่า 60 เส้น) ด้ายทอเบอร์ 20 x 20 (±3)

2. ขนาดและการตัดเย็บ แบบเสื้อคอปกตั้ง แขนยาว ใส่ผ้ายัดสีเขียวรัดข้อมือ แผ่นหลังด้านซ้ายอยู่ด้านใน แผ่นหลังขวาทับแผ่นหลังซ้ายขณะสวมใส่ และมีที่ปักแขนบริเวณหน้าอกลักษณะเป็นเอี่ยม มีสายผูกขนาดกว้าง 1.8 ซม. ยาวเส้นละ 25 ซม. ที่คอด้านในและนอก 2 คู่และมีเชือกผ้าขนาดกว้าง 3 ซม. ยาว 40 ซม. ผูกที่เอว 2 คู่ เชือกในช่องเอวของเสื้อเบอร์ M ทำด้วยผ้าโพลีเอสเตอร์เขียว เบอร์ L ทำด้วยผ้าโพลีเอสเตอร์เขียวอ่อน เบอร์ XL ทำด้วยผ้าโพลีเอสเตอร์เขียวเข้ม ขนาดกว้าง 3 ซม. ยาว 250 ซม. เย็บตะเข็บคู่ที่ปกเสื้อ การเย็บเดินคิ้ว 0.7 ซม. ที่วางแขน, ไหล่, และตะเข็บข้าง สายเชือกผูกทุกเส้นต้องเก็บปลายให้เรียบร้อย ผีเข็มไม่น้อยกว่า 9 ผีเข็มต่อความยาว 1 นิ้ว ตัดเย็บตามขนาดที่กำหนด ตัดผ้าตามยาวของผ้า ต้องคำนวณผ้าเผื่อหด เมื่อซักรับตามโปรแกรมของโรงพยาบาลแล้วต้องได้ขนาดตามที่กำหนด

3. พิมพ์ตัวอักษรโลโก้ รพ.ขอนแก่น 2567 ขนาดเส้นผ่าศูนย์กลาง 2.5 นิ้ว และเบอร์เสื้อ M,L,XL ลงบนเอี่ยมปักมือของตัวเสื้อ 1 จุดด้วยหมึกสีด้าอย่างดี ไม่หลุดลอกเมื่อซักล้าง

หมายเหตุ ให้ผู้ขายนำตัวอย่างผ้าที่เย็บสำเร็จจริงมาให้ทางโรงพยาบาลตรวจสอบ จำนวน 2 ชิ้น (เพื่อนำไปทำการทดลองซักตามกระบวนการและนำมาเปรียบเทียบ) ตามที่กำหนดไว้ในประกาศประกวดราคาซื้อด้วยวิธีประกวดราคาอิเล็กทรอนิกส์ (e-bidding) ขอดูตัวอย่างได้ที่งานซักรีด โรงพยาบาลขอนแก่น

(นายวชิษฐ์พล ตันทรัพย์สุระ)
นักวิชาการสถิติชำนาญการพิเศษ



(นางวารุณี คงเย็น)
เจ้าพนักงานธุรการชำนาญงาน

(นางสาวอารีรัตน์ สุวรรณโสภณ)
เจ้าพนักงานธุรการชำนาญงาน

รายการที่ 28 ผ้าสี่เหลี่ยมสี่เหลี่ยมจัตุรัส 1 ชั้น ขนาด 100x100 ซม.

ขนาดเย็บผ้าสำเร็จและรูปแบบ

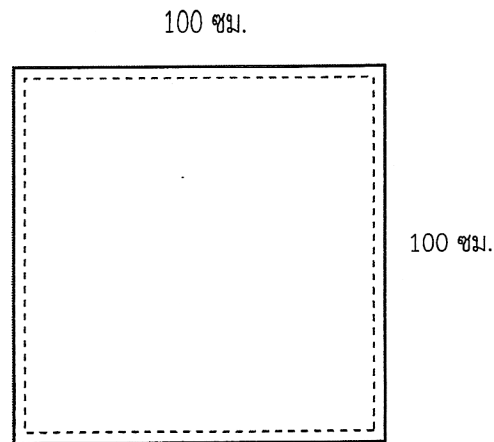
รายละเอียด	ขนาด	หน่วย
กว้าง	100	ซม.
ยาว	100	ซม.





คุณลักษณะเฉพาะ

1. ตัดเย็บด้วยผ้าฝ้ายย้อมสีเขียวเข้ม 1 ชั้น (Cotton 100%) จำนวนเส้นด้ายไม่น้อยกว่า 140 เส้นต่อ 1 ตารางนิ้ว (จำนวนเส้นด้ายยืนไม่น้อยกว่า 80 เส้น , จำนวนเส้นด้ายพุ่งไม่น้อยกว่า 60 เส้น) ด้ายทอเบอร์ 20 x 20 (± 3)
2. ขนาดความกว้าง 100 ซม. ความยาว 100 ซม. เป็นผ้าชิ้นเดียวไม่มีรอยต่อ พับเย็บริมผ้าทั้ง 4 ด้านให้เรียบร้อย ฝีเข็มไม่น้อยกว่า 9 ฝี เข็มต่อความยาว 1 นิ้ว ต้องคำนวณผ้าเผื่อหด เมื่อซักรตามโปรแกรมของโรงพยาบาลแล้วต้องได้ขนาดตามที่กำหนด
3. พิมพ์ตัวอักษรโลโก้ รพ.ขอนแก่น 2567 ขนาดเส้นผ่าศูนย์กลาง 2.5 นิ้ว และข้อความ 100x100 ซม. ลงบนมุมของผืนผ้า 1 จุด ด้วยหมึกสีดำอย่างดี ไม่หลุดลอกเมื่อซักรล้าง

หมายเหตุ ให้ผู้ขายนำตัวอย่างผ้าที่เย็บสำเร็จจริงมาให้ทางโรงพยาบาลตรวจสอบ จำนวน 2 ชิ้น (เพื่อนำไปทำการทดลองซักตามกระบวนการและนำมาเปรียบเทียบ) ตามที่กำหนดไว้ในประกาศประกวดราคาซื้อด้วยวิธีประกวดราคาอิเล็กทรอนิกส์ (e-bidding) ของตัวอย่างได้ที่งานซักรอก โรงพยาบาลขอนแก่น

(นายวิชากร สติพิลา ตันต์สุระ)
นักวิชาการสถิติชำนาญการพิเศษ



(นางวารุณี คงเย็น)
เจ้าพนักงานธุรการชำนาญงาน

(นางสาวอารีรัตน์ สุวรรณโสภณ)
เจ้าพนักงานธุรการชำนาญงาน

รายการที่ 29 ผ้าสี่เหลี่ยมเจาะกลาง สีเขียวเข้ม 1 ชั้น ขนาด 100x100 ซม.

ขนาดเย็บผ้าสำเร็จและรูปแบบ

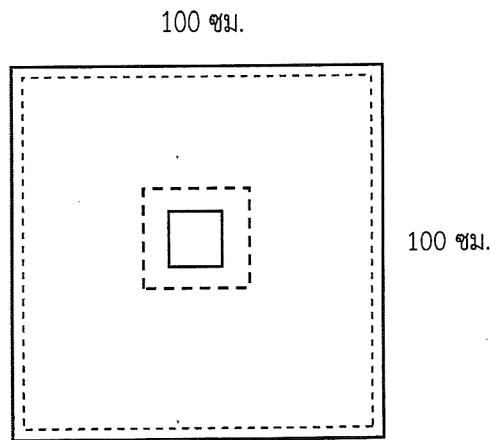
รายละเอียด	ขนาด	หน่วย
กว้าง	100	ซม.
ยาว	100	ซม.





คุณลักษณะเฉพาะ

1. ตัดเย็บด้วยผ้าฝ้ายย้อมสีเขียวเข้ม 1 ชั้น (Cotton 100%) จำนวนเส้นด้ายไม่น้อยกว่า 140 เส้นต่อ 1 ตารางนิ้ว (จำนวนเส้นด้ายยืนไม่น้อยกว่า 80 เส้น , จำนวนเส้นด้ายพุ่งไม่น้อยกว่า 60 เส้น) ด้ายทอเบอร์ 20 x 20 (± 3)
2. ขนาดความกว้าง 100 ซม. ความยาว 100 ซม. เป็นผ้าชิ้นเดียวไม่มีรอยต่อ เจาะกลางผืนช่องสี่เหลี่ยม ขนาด 12 x 12 ซม. เย็บผ้าเสริมรอบช่องเจาะอีก 1 ชั้นขนาด 2 นิ้ว เย็บริมผ้าทั้ง 4 ด้านให้เรียบร้อยผีเข็มไม่น้อยกว่า 9 ฝี เข็มต่อความยาว 1 นิ้ว ต้องคำนวณผ้าเพื่อหดเมื่อซักตามโปรแกรมของโรงพยาบาลแล้ว ต้องได้ขนาดตามที่กำหนด
3. พิมพ์ตัวอักษรโลโก้ รพ.ขอนแก่น 2567 ขนาดเส้นผ่าศูนย์กลาง 2.5 นิ้ว และข้อความ 100x100 ซม. ลงบนมุมของผืนผ้า 1 จุด ด้วยหมึกสีดำอย่างดี ไม่หลุดลอกเมื่อซักล้าง

หมายเหตุ ให้ผู้ขายนำตัวอย่างผ้าที่เย็บสำเร็จจริงมาให้ทางโรงพยาบาลตรวจสอบ จำนวน 2 ชิ้น (เพื่อนำไปทำการทดลองซักตามกระบวนการและนำมาเปรียบเทียบ) ตามที่กำหนดไว้ในประกาศประกวดราคาซื้อด้วยวิธีประกวดราคาอิเล็กทรอนิกส์ (e-bidding) ขอดูตัวอย่างได้ที่งานซักฟอก โรงพยาบาลขอนแก่น

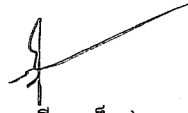
(นายวิษณุพล ตันขันธ์สุระ)
นักวิชาการสถิติชำนาญการพิเศษ



(นางวารุณี คงเย็น)
เจ้าพนักงานธุรการชำนาญงาน

(นางสาวอารีรัตน์ สุวรรณโสภา)
เจ้าพนักงานธุรการชำนาญงาน

รายการที่ 30 ผ้าสี่เหลี่ยมสี่เหลี่ยมเข็ม 2 ชั้น ขนาด 35x35 ซม.

ขนาดเย็บผ้าสำเร็จและรูปแบบ

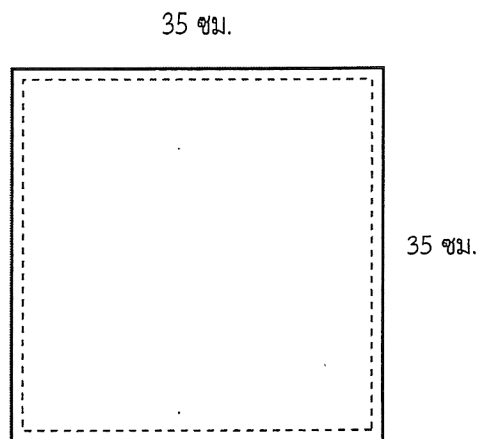
รายละเอียด	ขนาด	หน่วย
กว้าง	35	ซม.
ยาว	35	ซม.





คุณลักษณะเฉพาะ

1. ตัดเย็บด้วยผ้าฝ้ายย้อมสีเขียวเข้ม 2 ชั้น (Cotton 100%) จำนวนเส้นด้ายไม่น้อยกว่า 140 เส้นต่อ 1 ตารางนิ้ว (จำนวนเส้นด้ายยืนไม่น้อยกว่า 80 เส้น , จำนวนเส้นด้ายพุ่งไม่น้อยกว่า 60 เส้น) ด้ายทอเบอร์ 20 x 20 (± 3)
2. ขนาดความกว้าง 35 ซม. ความยาว 35 ซม. เป็นผ้าชั้นเดียวไม่มีรอยต่อ เย็บตะเข็บคู่ ระยะห่าง 1 นิ้ว เย็บริมผ้าทั้ง 4 ด้านให้เรียบร้อย ฝีมั้ไม่น้อยกว่า 9 ฝีมั้ เข็มต่อความยาว 1 นิ้ว ต้องคำนวณผ้าเพื่อหดเมื่อซักตามโปรแกรมของโรงพยาบาลแล้วต้องได้ขนาดตามที่กำหนด
3. พิมพ์ตัวอักษรโลโก้ รพ.ขอนแก่น 2567 ขนาดเส้นผ่าศูนย์กลาง 2.5 นิ้ว และข้อความ 35x35 ซม. ลงบนมุมของผืนผ้า 1 จุด ด้วยหมึกสีดำอย่างดี ไม่หลุดลอกเมื่อซักล้าง

หมายเหตุ ให้ผู้ขายนำตัวอย่างผ้าที่เย็บสำเร็จจริงมาให้ทางโรงพยาบาลตรวจสอบ จำนวน 2 ชิ้น (เพื่อนำไปทำการทดลองซักตามกระบวนการและนำมาเปรียบเทียบ) ตามที่กำหนดไว้ในประกาศประกวดราคาซื้อด้วยวิธีประกวดราคาอิเล็กทรอนิกส์ (e-bidding) ของตัวอย่างได้ที่งานซักฟอก โรงพยาบาลขอนแก่น

(นายวชิษฐ์พล ตันษ์สุระ)
นักวิชาการสถิติชำนาญการพิเศษ



(นางวารุณี คงเย็น)
เจ้าพนักงานธุรการชำนาญงาน

(นางสาวอารีรัตน์ สุวรรณโสภาน)
เจ้าพนักงานธุรการชำนาญงาน

รายการที่ 32 ผ้าสี่เหลี่ยมสี่เหลี่ยมจัตุรัส 2 ชั้น ขนาด 55x55 ซม.

ขนาดเย็บผ้าสำเร็จและรูปแบบ

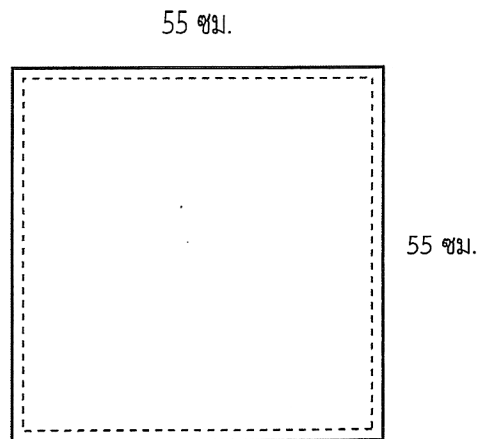
รายละเอียด	ขนาด	หน่วย
กว้าง	55	ซม.
ยาว	55	ซม.





คุณลักษณะเฉพาะ

1. ตัดเย็บด้วยผ้าฝ้ายย้อมสีเขียวเข้ม 2 ชั้น (Cotton 100%) จำนวนเส้นด้ายไม่น้อยกว่า 140 เส้นต่อ 1 ตารางนิ้ว (จำนวนเส้นด้ายยืนไม่น้อยกว่า 80 เส้น , จำนวนเส้นด้ายพุ่งไม่น้อยกว่า 60 เส้น) ด้ายทอเบอร์ 20 x 20 (± 3)
2. ขนาดความกว้าง 55 ซม. ความยาว 55 ซม. เป็นผ้าชั้นเดียวไม่มีรอยต่อ เย็บตะเข็บคู่ ระยะห่าง 1 นิ้ว เย็บริมผ้าทั้ง 4 ด้านให้เรียบร้อย ฝีเข็มไม่น้อยกว่า 9 ฝี เข็มต่อความยาว 1 นิ้ว ต้องคำนวณผ้าเพื่อหดเมื่อซักตามโปรแกรมของโรงพยาบาลแล้วต้องได้ขนาดตามที่กำหนด
3. พิมพ์ตัวอักษรโลโก้ รพ.ขอนแก่น 2567 ขนาดเส้นผ่าศูนย์กลาง 2.5 นิ้ว และข้อความ 55x55 ซม. ลงบนมุมของผืนผ้า 1 จุด ด้วยหมึกสีดำอย่างดี ไม่หลุดลอกเมื่อซักล้าง

หมายเหตุ ให้ผู้ขายนำตัวอย่างผ้าที่เย็บสำเร็จจริงมาให้ทางโรงพยาบาลตรวจสอบ จำนวน 2 ชิ้น (เพื่อนำไปทำการทดลองซักตามกระบวนการและนำมาเปรียบเทียบ) ตามที่กำหนดไว้ในประกาศประกวดราคาซื้อด้วยวิธีประกวดราคาอิเล็กทรอนิกส์ (e-bidding) ของตัวอย่างได้ที่งานซักฟอก โรงพยาบาลขอนแก่น

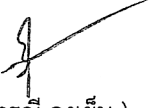
(นายวชิษฐ์พล ตันษ์สุระ)
นักวิชาการสถิติชำนาญการพิเศษ



(นางวารุณี คงเย็น)
เจ้าพนักงานธุรการชำนาญงาน

(นางสาวอารีรัตน์ สุวรรณโสภะ)
เจ้าพนักงานธุรการชำนาญงาน

รายการที่ 33 ผ้าสี่เหลี่ยมสีเขียวเข้ม 2 ชั้น ขนาด 65x65 ซม.

ขนาดเย็บผ้าสำเร็จและรูปแบบ

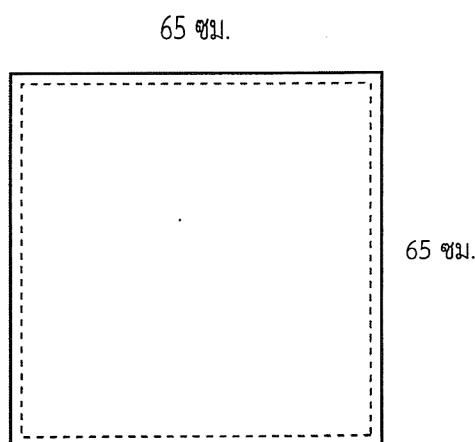
รายละเอียด	ขนาด	หน่วย
กว้าง	65	ซม.
ยาว	65	ซม.



คุณลักษณะเฉพาะ

1. ตัดเย็บด้วยผ้าฝ้ายย้อมสีเขียวเข้ม 2 ชั้น (Cotton 100%) จำนวนเส้นด้ายไม่น้อยกว่า 140 เส้นต่อ 1 ตารางนิ้ว (จำนวนเส้นด้ายยืนไม่น้อยกว่า 80 เส้น , จำนวนเส้นด้ายพุ่งไม่น้อยกว่า 60 เส้น) ด้ายทอเบอร์ 20 x 20 (± 3)

2. ขนาดความกว้าง 65 ซม. ความยาว 65 ซม. เป็นผ้าชั้นเดียวไม่มีรอยต่อ เย็บตะเข็บคู่ ระยะห่าง 1 นิ้ว เย็บริมผ้าทั้ง 4 ด้านให้เรียบร้อย ฝีเข็มไม่น้อยกว่า 9 ฝี เข็มต่อความยาว 1 นิ้ว ต้องคำนวณผ้าเผื่อหดเมื่อซักตามโปรแกรมของโรงพยาบาลแล้วต้องได้ขนาดตามที่กำหนด

3. พิมพ์ตัวอักษรโลโก้ รพ.ขอนแก่น 2567 ขนาดเส้นผ่าศูนย์กลาง 2.5 นิ้ว และข้อความ 65x65 ซม. ลงบนมุมของผืนผ้า 1 จุด ด้วยหมึกสีดำอย่างดี ไม่หลุดลอกเมื่อซักล้าง

หมายเหตุ ให้ผู้ขายนำตัวอย่างผ้าที่เย็บสำเร็จจริงมาให้ทางโรงพยาบาลตรวจสอบ จำนวน 2 ชั้น (เพื่อนำไปทำการทดลองซักตามกระบวนการและนำมาเปรียบเทียบ) ตามที่กำหนดไว้ในประกาศประกวดราคาซื้อด้วยวิธีประกวดราคาอิเล็กทรอนิกส์ (e-bidding) ของตัวอย่างได้ที่งานซักฟอก โรงพยาบาลขอนแก่น

(นายวชิษฐ์พล ตันต์สุระ)
นักวิชาการสถิติชำนาญการพิเศษ

(นางวารุณี คงเย็น)
เจ้าพนักงานธุรการชำนาญงาน

(นางสาวอาริรัตน์ สุวรรณโสภะ)
เจ้าพนักงานธุรการชำนาญงาน

รายการที่ 34 ผ้าสี่เหลี่ยมสี่เหลี่ยมเข็ม 2 ชั้น ขนาด 100x100 ซม.

ขนาดเย็บผ้าสำเร็จและรูปแบบ

รายละเอียด	ขนาด	หน่วย
กว้าง	100	ซม.
ยาว	100	ซม.

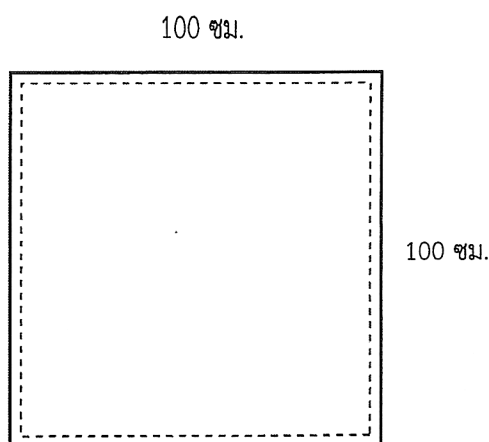

คุณลักษณะเฉพาะ

1. ตัดเย็บด้วยผ้าฝ้ายย้อมสีเขียวเข้ม 2 ชั้น (Cotton 100%) จำนวนเส้นด้ายไม่น้อยกว่า 140 เส้นต่อ 1 ตารางนิ้ว (จำนวนเส้นด้ายยืนไม่น้อยกว่า 80 เส้น , จำนวนเส้นด้ายพุ่งไม่น้อยกว่า 60 เส้น) ด้ายทอเบอร์ 20 x 20 (± 3)

2. ขนาดความกว้าง 100 ซม. ความยาว 100 ซม. เป็นผ้าชั้นเดียวไม่มีรอยต่อ เย็บตะเข็บคู่ระยะห่าง 1 นิ้ว เย็บริมผ้าทั้ง 4 ด้านให้เรียบร้อย ฝีมั้ไม่น้อยกว่า 9 ฝีมั้ เข็มต่อความยาว 1 นิ้ว ต้องคำนวณผ้าเพื่อหดเมื่อซักตามโปรแกรมของโรงพยาบาลแล้วต้องได้ขนาดตามที่กำหนด

3. พิมพ์ตัวอักษรโลโก้ รพ.ขอนแก่น 2567 ขนาดเส้นผ่าศูนย์กลาง 2.5 นิ้ว และข้อความ 100x100 ซม. ลงบนมุมของผืนผ้า 1 จุด ด้วยหมึกสีดำอย่างดี ไม่หลุดลอกเมื่อซักล้าง

หมายเหตุ ให้ผู้ขายนำตัวอย่างผ้าที่เย็บสำเร็จจริงมาให้ทางโรงพยาบาลตรวจสอบ จำนวน 2 ชั้น (เพื่อนำไปทำการทดลองซักตามกระบวนการและนำมาเปรียบเทียบ) ตามที่กำหนดไว้ในประกาศประกวดราคาซื้อด้วยวิธีประกวดราคาอิเล็กทรอนิกส์ (e-bidding) ของตัวอย่างได้ที่งานซักฟอก โรงพยาบาลขอนแก่น

(นายวสิษฐพล ตันษ์สุระ)
นักวิชาการสถิติชำนาญการพิเศษ

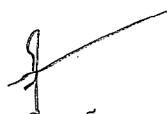

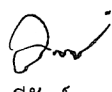
(นางวารุณี คงเย็น)
เจ้าพนักงานธุรการชำนาญงาน

(นางสาวอารีรัตน์ สุวรรณโสภณ)
เจ้าพนักงานธุรการชำนาญงาน

รายการที่ 35 ผ้าสี่เหลี่ยมสี่เหลี่ยมจัตุรัส 2 ชั้น ขนาด 120x120 ซม.

ขนาดเย็บผ้าสำเร็จและรูปแบบ

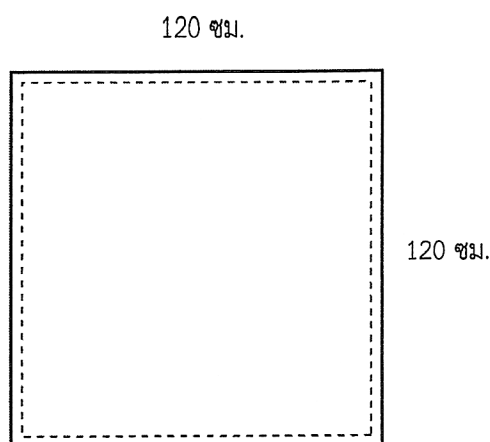
รายละเอียด	ขนาด	หน่วย
กว้าง	120	ซม.
ยาว	120	ซม.



คุณลักษณะเฉพาะ

1. ตัดเย็บด้วยผ้าฝ้ายย้อมสีเขียวเข้ม 2 ชั้น (Cotton 100%) จำนวนเส้นด้ายไม่น้อยกว่า 140 เส้นต่อ 1 ตารางนิ้ว (จำนวนเส้นด้ายยืนไม่น้อยกว่า 80 เส้น , จำนวนเส้นด้ายพุ่งไม่น้อยกว่า 60 เส้น) ด้ายทอเบอร์ 20 x 20 (± 3)
2. ขนาดความกว้าง 120 ซม. ความยาว 120 ซม. เป็นผ้าชั้นเดียวไม่มีรอยต่อ เย็บตะเข็บคู่ระยะห่าง 1 นิ้ว เย็บริมผ้าทั้ง 4 ด้านให้เรียบร้อย ฝีเข็มไม่น้อยกว่า 9 ฝี เข็มต่อความยาว 1 นิ้ว ต้องคำนวณผ้าเพื่อหดเมื่อซักตามโปรแกรมของโรงพยาบาลแล้วต้องได้ขนาดตามที่กำหนด
3. พิมพ์ตัวอักษรโลโก้ รพ.ขอนแก่น 2567 ขนาดเส้นผ่าศูนย์กลาง 2.5 นิ้ว และข้อความ 120x120 ซม. ลงบนมุมของผืนผ้า 1 จุด ด้วยหมึกสีดำอย่างดี ไม่หลุดลอกเมื่อซักล้าง

หมายเหตุ ให้ผู้ขายนำตัวอย่างผ้าที่เย็บสำเร็จจริงมาให้ทางโรงพยาบาลตรวจสอบ จำนวน 2 ชิ้น (เพื่อนำไปทำการทดลองซักตามกระบวนการและนำมาเปรียบเทียบ) ตามที่กำหนดไว้ในประกาศประกวดราคาซื้อด้วยวิธีประกวดราคาอิเล็กทรอนิกส์ (e-bidding) ขอดูตัวอย่างได้ที่งานซักฟอก โรงพยาบาลขอนแก่น

(นายวชิษฐ์พล ตันต์สุระ)
นักวิชาการสถิติชำนาญการพิเศษ

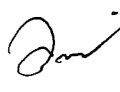

(นางวารุณี คงเย็น)
เจ้าพนักงานธุรการชำนาญงาน

(นางสาวอารีรัตน์ สุวรรณโสภะ)
เจ้าพนักงานธุรการชำนาญงาน

รายการที่ 36 ผ้าสี่เหลี่ยมสี่ม้วนเข้ม 2 ชั้น ขนาด 45x45 ซม.

ขนาดเย็บผ้าสำเร็จและรูปแบบ

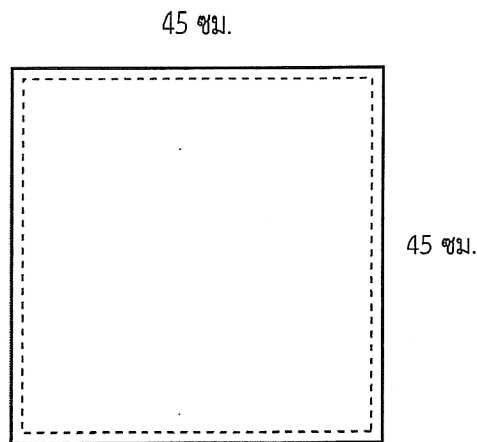
รายละเอียด	ขนาด	หน่วย
กว้าง	45	ซม.
ยาว	45	ซม.





คุณลักษณะเฉพาะ

1. ตัดเย็บด้วยผ้าฝ้ายย้อมสีม่วงเข้ม 2 ชั้น (Cotton 100%) จำนวนเส้นด้ายไม่น้อยกว่า 140 เส้นต่อ 1 ตารางนิ้ว (จำนวนเส้นด้ายยืนไม่น้อยกว่า 80 เส้น , จำนวนเส้นด้ายพุ่งไม่น้อยกว่า 60 เส้น) ด้ายทอเบอร์ 20 x 20 (±3)
2. ขนาดความกว้าง 45 ซม. ความยาว 45 ซม. เป็นผ้าชั้นเดียวไม่มีรอยต่อ เย็บตะเข็บคู่ ระยะห่าง 1 นิ้ว เย็บริมผ้าทั้ง 4 ด้านให้เรียบร้อย ฝีเข็มไม่น้อยกว่า 9 ฝี เข็มต่อความยาว 1 นิ้ว ต้องคำนวณผ้าเพื่อหดเมื่อซักตามโปรแกรมของโรงพยาบาลแล้วต้องได้ขนาดตามที่กำหนด
3. พิมพ์ตัวอักษรโลโก้ รพ.ขอนแก่น 2567 ขนาดเส้นผ่าศูนย์กลาง 2.5 นิ้ว และข้อความ 45x45 ซม. ลงบนมุมของผืนผ้า 1 จุด ด้วยหมึกสีดำอย่างดี ไม่หลุดลอกเมื่อซักล้าง

หมายเหตุ ให้ผู้ขายนำตัวอย่างผ้าที่เย็บสำเร็จจริงมาให้ทางโรงพยาบาลตรวจสอบ จำนวน 2 ชั้น (เพื่อนำไปทำการทดลองซักตามกระบวนการและนำมาเปรียบเทียบ) ตามที่กำหนดไว้ในประกาศประกวดราคาซื้อด้วยวิธีประกวดราคาอิเล็กทรอนิกส์ (e-bidding) ของตัวอย่างได้ที่งานซักฟอก โรงพยาบาลขอนแก่น

(นายวิสิทธิ์พล ตันจรัส)
นักวิชาการสถิติชำนาญการพิเศษ



(นางวารุณี คงเย็น)
เจ้าพนักงานธุรการชำนาญงาน

(นางสาวอารีรัตน์ สุวรรณโสภาน)
เจ้าพนักงานธุรการชำนาญงาน

รายการที่ 37 ผ้าสี่เหลี่ยมสี่มวงเข็ม 2 ชั้น ขนาด 55x55 ซม.

ขนาดเย็บผ้าสำเร็จและรูปแบบ

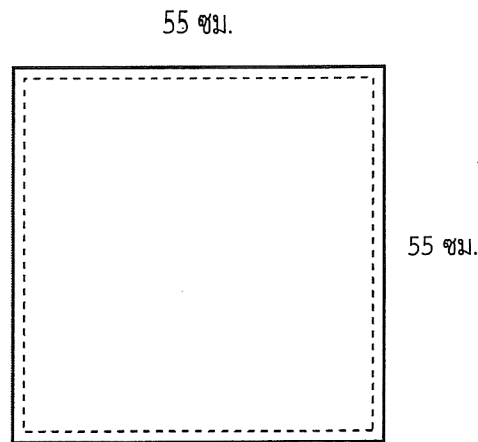
รายละเอียด	ขนาด	หน่วย
กว้าง	55	ซม.
ยาว	55	ซม.





คุณลักษณะเฉพาะ

1. ตัดเย็บด้วยผ้าฝ้ายย้อมสีม่วงเข้ม 2 ชั้น (Cotton 100%) จำนวนเส้นด้ายไม่น้อยกว่า 140 เส้นต่อ 1 ตารางนิ้ว (จำนวนเส้นด้ายยืนไม่น้อยกว่า 80 เส้น , จำนวนเส้นด้ายพุ่งไม่น้อยกว่า 60 เส้น) ด้ายทอเบอร์ 20 x 20 (± 3)
2. ขนาดความกว้าง 55 ซม. ความยาว 55 ซม. เป็นผ้าชิ้นเดียวไม่มีรอยต่อ เย็บตะเข็บคู่ ระยะห่าง 1 นิ้ว เย็บริมผ้าทั้ง 4 ด้านให้เรียบร้อย ฝีเข็มไม่น้อยกว่า 9 ฝี เข็มต่อความยาว 1 นิ้ว ต้องคำนวณผ้าเพื่อหดเมื่อซักตามโปรแกรมของโรงพยาบาลแล้วต้องได้ขนาดตามที่กำหนด
3. พิมพ์ตัวอักษรโลโก้ รพ.ขอนแก่น 2567 ขนาดเส้นผ่าศูนย์กลาง 2.5 นิ้ว และข้อความ 55x55 ซม. ลงบนมุมของผืนผ้า 1 จุด ด้วยหมึกสีดำอย่างดี ไม่หลุดลอกเมื่อซักล้าง

หมายเหตุ ให้ผู้ขายนำตัวอย่างผ้าที่เย็บสำเร็จจริงมาให้ทางโรงพยาบาลตรวจสอบ จำนวน 2 ชิ้น (เพื่อนำไปทำการทดลองซักตามกระบวนการและนำมาเปรียบเทียบ) ตามที่กำหนดไว้ในประกาศประกวดราคาซื้อด้วยวิธีประกวดราคาอิเล็กทรอนิกส์ (e-bidding) ของตัวอย่างได้ที่งานซักฟอก โรงพยาบาลขอนแก่น

(นายวชิษฐ์พล ตันจรัสสุระ)
นักวิชาการสถิติชำนาญการพิเศษ



(นางวารุณี คงเย็น)
เจ้าพนักงานธุรการชำนาญงาน

(นางสาวอารีรัตน์ สุวรรณโสภณ)
เจ้าพนักงานธุรการชำนาญงาน

รายการที่ 38 ผ้าสี่เหลี่ยมสี่ม้วนเข้ม 2 ชั้น ขนาด 65x65 ซม.

ขนาดเย็บผ้าสำเร็จและรูปแบบ

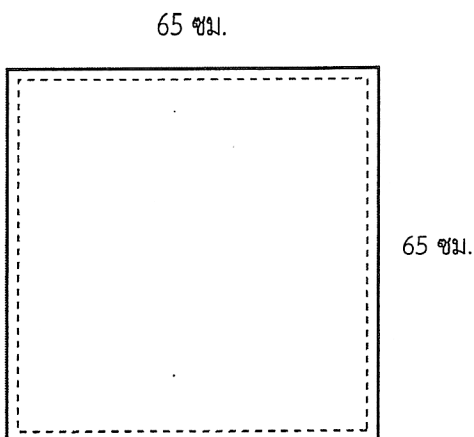
รายละเอียด	ขนาด	หน่วย
กว้าง	65	ซม.
ยาว	65	ซม.



คุณลักษณะเฉพาะ

1. ตัดเย็บด้วยผ้าฝ้ายย้อมสีม่วงเข้ม 2 ชั้น (Cotton 100%) จำนวนเส้นด้ายไม่น้อยกว่า 140 เส้นต่อ 1 ตารางนิ้ว (จำนวนเส้นด้ายยืนไม่น้อยกว่า 80 เส้น , จำนวนเส้นด้ายพุ่งไม่น้อยกว่า 60 เส้น) ด้ายทอเบอร์ 20 x 20 (± 3)
2. ขนาดความกว้าง 65 ซม. ความยาว 65 ซม. เป็นผ้าชั้นเดียวไม่มีรอยต่อ เย็บตะเข็บคู่ ระยะห่าง 1 นิ้ว เย็บริมผ้าทั้ง 4 ด้านให้เรียบร้อย ฝีเข็มไม่น้อยกว่า 9 ฝี เข็มต่อความยาว 1 นิ้ว ต้องคำนวณผ้าเผื่อหดเมื่อซักตามโปรแกรมของโรงพยาบาลแล้วต้องได้ขนาดตามที่กำหนด
3. พิมพ์ตัวอักษรโลโก้ รพ.ขอนแก่น 2567 ขนาดเส้นผ่าศูนย์กลาง 2.5 นิ้ว และข้อความ 65x65 ซม. ลงบนมุมของผืนผ้า 1 จุด ด้วยหมึกสีดำอย่างดี ไม่หลุดลอกเมื่อซักล้าง

หมายเหตุ ให้ผู้ขายนำตัวอย่างผ้าที่เย็บสำเร็จจริงมาให้ทางโรงพยาบาลตรวจสอบ จำนวน 2 ชิ้น (เพื่อนำไปทำการทดลองซักตามกระบวนการและนำมาเปรียบเทียบ) ตามที่กำหนดไว้ในประกาศประกวดราคาซื้อด้วยวิธีประกวดราคาอิเล็กทรอนิกส์ (e-bidding) ขอดูตัวอย่างได้ที่งานซักฟอก โรงพยาบาลขอนแก่น

(นายวชิษฐ์พล ตันท์สุระ)
นักวิชาการสถิติชำนาญการพิเศษ



(นางวารุณี คงเย็น)
เจ้าพนักงานธุรการชำนาญงาน

(นางสาวอารีรัตน์ สุวรรณโสภะ)
เจ้าพนักงานธุรการชำนาญงาน

รายการที่ 39 ผ้าสี่เหลี่ยมสี่มวงเข็ม 2 ชั้น ขนาด 100x100 ซม.

ขนาดเย็บผ้าสำเร็จและรูปแบบ

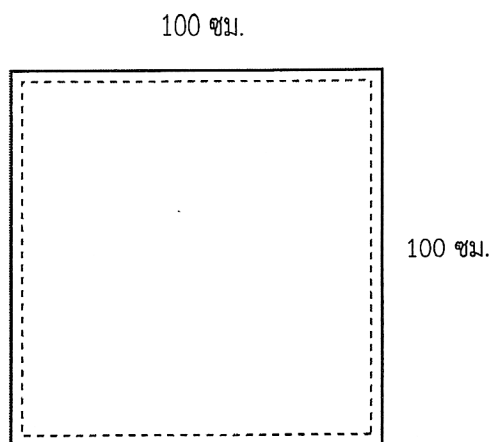
รายละเอียด	ขนาด	หน่วย
กว้าง	100	ซม.
ยาว	100	ซม.



คุณลักษณะเฉพาะ

1. ตัดเย็บด้วยผ้าฝ้ายย้อมสีมวงเข็ม 2 ชั้น (Cotton 100%) จำนวนเส้นด้ายไม่น้อยกว่า 140 เส้นต่อ 1 ตารางนิ้ว (จำนวนเส้นด้ายยืนไม่น้อยกว่า 80 เส้น , จำนวนเส้นด้ายพุ่งไม่น้อยกว่า 60 เส้น) ด้ายทอเบอร์ 20 x 20 (± 3)
2. ขนาดความกว้าง 100 ซม. ความยาว 100 ซม. เป็นผ้าชิ้นเดียวไม่มีรอยต่อ เย็บตะเข็บคู่ระยะห่าง 1 นิ้ว เย็บริมผ้าทั้ง 4 ด้านให้เรียบร้อย ฝีเข็มไม่น้อยกว่า 9 ฝี เข็มต่อความยาว 1 นิ้ว ต้องคำนวณผ้าเผื่อหดเมื่อซักตามโปรแกรมของโรงพยาบาลแล้วต้องได้ขนาดตามที่กำหนด
3. พิมพ์ตัวอักษรโลโก้ รพ.ขอนแก่น 2567 ขนาดเส้นผ่าศูนย์กลาง 2.5 นิ้ว และข้อความ 100x100 ซม. ลงบนมุมของผืนผ้า 1 จุด ด้วยหมึกสีดำอย่างดี ไม่หลุดลอกเมื่อซักล้าง

หมายเหตุ ให้ผู้ขายนำตัวอย่างผ้าที่เย็บสำเร็จจริงมาให้ทางโรงพยาบาลตรวจสอบ จำนวน 2 ชิ้น (เพื่อนำไปทำการทดลองซักตามกระบวนการและนำมาเปรียบเทียบ) ตามที่กำหนดไว้ในประกาศประกวดราคาซื้อด้วยวิธีประกวดราคาอิเล็กทรอนิกส์ (e-bidding) ขอดูตัวอย่างได้ที่งานซักฟอก โรงพยาบาลขอนแก่น

(นายวชิษฐ์พล ตันษ์สุระ)
นักวิชาการสถิติชำนาญการพิเศษ

(นางวารุณี คงเย็น)
เจ้าพนักงานธุรการชำนาญงาน

(นางสาวอารีรัตน์ สุวรรณโสภณ)
เจ้าพนักงานธุรการชำนาญงาน

รายการที่ 40 ผ้าสี่เหลี่ยมสี่ม้วนเข็ม 1 ชั้น ขนาด 100x100 ซม.

ขนาดเย็บผ้าสำเร็จและรูปแบบ

รายละเอียด	ขนาด	หน่วย
กว้าง	100	ซม.
ยาว	100	ซม.

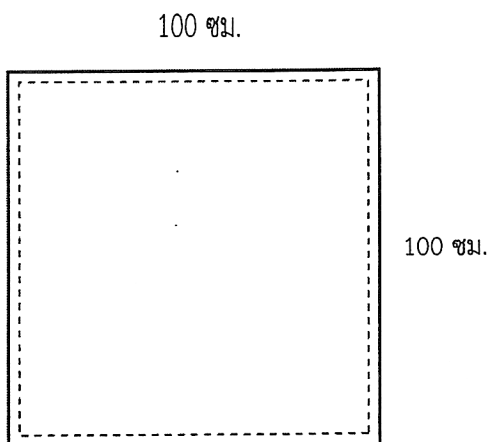

คุณลักษณะเฉพาะ

1. ตัดเย็บด้วยผ้าฝ้ายย้อมสีม่วงเข้ม 1 ชั้น (Cotton 100%) จำนวนเส้นด้ายไม่น้อยกว่า 140 เส้นต่อ 1 ตารางนิ้ว (จำนวนเส้นด้ายยืนไม่น้อยกว่า 80 เส้น , จำนวนเส้นด้ายพุ่งไม่น้อยกว่า 60 เส้น) ด้ายทอเบอร์ 20 x 20 (±3)
2. ขนาดความกว้าง 100 ซม. ความยาว 100 ซม. เป็นผ้าชิ้นเดียวไม่มีรอยต่อ เย็บริมผ้าทั้ง 4 ด้านให้เรียบร้อย ฝีเข็มไม่น้อยกว่า 9 ฝี เข็มต่อความยาว 1 นิ้ว ต้องคำนวณผ้าเผื่อหดเมื่อซักตามโปรแกรมของโรงพยาบาลแล้วต้องได้ขนาดตามที่กำหนด
3. พิมพ์ตัวอักษรโลโก้ รพ.ขอนแก่น 2567 ขนาดเส้นผ่าศูนย์กลาง 2.5 นิ้ว และข้อความ 100x100 ซม. ลงบนมุมของผืนผ้า 1 จุด ด้วยหมึกสีดําอย่างดี ไม่หลุดลอกเมื่อซักล้าง

หมายเหตุ ให้ผู้ขายนำตัวอย่างผ้าที่เย็บสำเร็จจริงมาให้ทางโรงพยาบาลตรวจสอบ จำนวน 2 ชิ้น (เพื่อนำไปทำการทดลองซักตามกระบวนการและนำมาเปรียบเทียบ) ตามที่กำหนดไว้ในประกาศประกวดราคาซื้อด้วยวิธีประกวดราคาอิเล็กทรอนิกส์ (e-bidding) ขอดูตัวอย่างได้ที่งานซักฟอก โรงพยาบาลขอนแก่น



(นายวิศิษฐ์พล ตันต์สุระ)
นักวิชาการสถิติชำนาญการพิเศษ

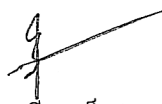

(นางวารุณี คงเย็น)
เจ้าพนักงานธุรการชำนาญงาน



(นางสาวอารีรัตน์ สุวรรณโสภา)
เจ้าพนักงานธุรการชำนาญงาน

รายการที่ 41 ผ้าสี่เหลี่ยมเจาะกลาง สีม่วงเข้ม 1 ชั้น ขนาด 100x100 ซม.

ขนาดเย็บผ้าสำเร็จและรูปแบบ

รายละเอียด	ขนาด	หน่วย
กว้าง	100	ซม.
ยาว	100	ซม.

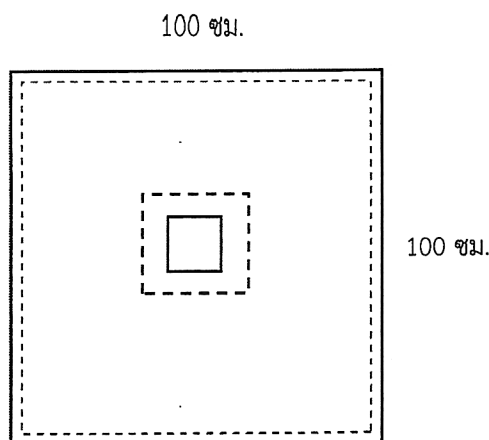



คุณลักษณะเฉพาะ

1. ตัดเย็บด้วยผ้าฝ้ายย้อมสีม่วงเข้ม 1 ชั้น (Cotton 100%) จำนวนเส้นด้ายไม่น้อยกว่า 140 เส้นต่อ 1 ตารางนิ้ว (จำนวนเส้นด้ายยืนไม่น้อยกว่า 80 เส้น , จำนวนเส้นด้ายพุ่งไม่น้อยกว่า 60 เส้น) ด้ายทอเบอร์ 20 x 20 (± 3)
2. ขนาดความกว้าง 100 ซม. ความยาว 100 ซม. เป็นผ้าชั้นเดียวไม่มีรอยต่อ เจาะกลางผืนช่องสี่เหลี่ยม ขนาด 12 x 12 ซม. เย็บผ้าเสริมรอบช่องเจาะอีก 1 ชั้นขนาด 2 นิ้ว เย็บริมผ้าทั้ง 4 ด้านให้เรียบร้อย ผีเข็มไม่น้อยกว่า 9 ผี เข็มต่อความยาว 1 นิ้ว ต้องคำนวณผ้าเพื่อหดเมื่อซักตามโปรแกรมของโรงพยาบาลแล้ว ต้องได้ขนาดตามที่กำหนด
3. พิมพ์ตัวอักษรโลโก้ รพ.ขอนแก่น 2567 ขนาดเส้นผ่าศูนย์กลาง 2.5 นิ้ว และข้อความ 100x100 ซม. ลงบนมุมของผืนผ้า 1 จุด ด้วยหมึกสีดำอย่างดี ไม่หลุดลอกเมื่อซักล้าง

หมายเหตุ ให้ผู้ขายนำตัวอย่างผ้าที่เย็บสำเร็จจริงมาให้ทางโรงพยาบาลตรวจสอบ จำนวน 2 ชิ้น (เพื่อนำไปทำการทดลองซักตามกระบวนการและนำมาเปรียบเทียบ) ตามที่กำหนดไว้ในประกาศประกวดราคาซื้อด้วยวิธีประกวดราคาอิเล็กทรอนิกส์ (e-bidding) ขอดูตัวอย่างได้ที่งานซักฟอก โรงพยาบาลขอนแก่น

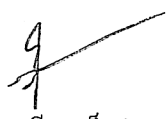
(นายวชิษฐ์พล ตันทรัพย์สุระ)
นักวิชาการสถิติชำนาญการพิเศษ



(นางวารุณี คงเย็น)
เจ้าพนักงานธุรการชำนาญงาน

(นางสาวอารีรัตน์ สุวรรณโสภะ)
เจ้าพนักงานธุรการชำนาญงาน

รายการที่ 42 ปลูกถุงมือเดี่ยว 2 ชั้น ขนาด 12x14 นิ้ว

ขนาดเย็บผ้าสำเร็จและรูปแบบ

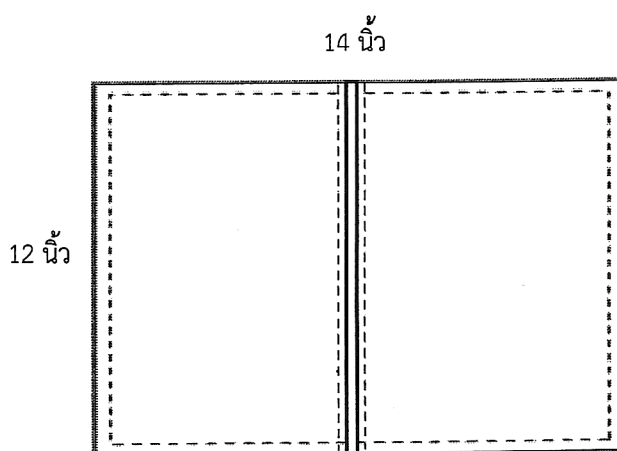
รายละเอียด	ขนาด	หน่วย
กว้าง	12	นิ้ว
ยาว	14	นิ้ว





คุณลักษณะเฉพาะ

1. ตัดเย็บด้วยผ้าฝ้ายย้อมสีเขียวเข้ม 2 ชั้น (Cotton 100%) จำนวนเส้นด้ายไม่น้อยกว่า 140 เส้นต่อ 1 ตารางนิ้ว (จำนวนเส้นด้ายยืนไม่น้อยกว่า 80 เส้น , จำนวนเส้นด้ายพุ่งไม่น้อยกว่า 60 เส้น) ด้ายทอเบอร์ 20 x 20 (± 3)
2. ขนาดความกว้าง 12 นิ้ว ความยาว 14 นิ้ว เป็นผ้าชั้นเดียวไม่มีรอยต่อ เย็บริมผ้าทั้ง 4 ด้านให้เรียบร้อย ฝีเข็มไม่น้อยกว่า 9 ฝี เข็มต่อความยาว 1 นิ้ว ต้องคำนวณผ้าเพื่อหดเมื่อซักตามโปรแกรมของโรงพยาบาลแล้วต้องได้ขนาดตามที่กำหนด
3. พิมพ์ตัวอักษรโลโก้ รพ.ขอนแก่น 2567 ขนาดเส้นผ่าศูนย์กลาง 2.5 นิ้ว ลงบนมุมของผืนผ้า 1 จุด ด้วยหมึกสีดำอย่างดี ไม่หลุดลอกเมื่อซักล้าง

หมายเหตุ ให้ผู้ขายนำตัวอย่างผ้าที่เย็บสำเร็จจริงมาให้ทางโรงพยาบาลตรวจสอบ จำนวน 2 ชั้น (เพื่อนำไปทำการทดลองซักตามกระบวนการและนำมาเปรียบเทียบ) ตามที่กำหนดไว้ในประกาศประกวดราคาซื้อด้วยวิธีประกวดราคาอิเล็กทรอนิกส์ (e-bidding) ขอดูตัวอย่างได้ที่งานซัพพลาย โรงพยาบาลขอนแก่น

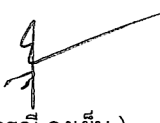
(นายวิชาญสุธา สุธระ)
นักวิชาการสถิติชำนาญการพิเศษ



(นางวารุณี คงเย็น)
เจ้าพนักงานธุรการชำนาญงาน

(นางสาวอารีรัตน์ สุวรรณโสภณ)
เจ้าพนักงานธุรการชำนาญงาน

รายการที่ 43 เสื้อกาวน์แขนยาวสีม่วงเข้ม (ทันตกรรม)

ขนาดเย็บสำเร็จและรูปแบบ

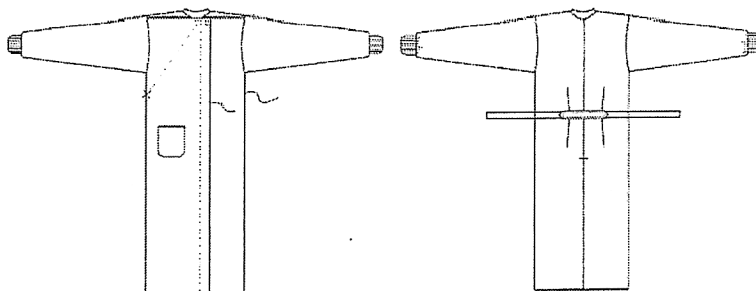
รายละเอียด	ขนาด	หน่วย
ไหล่	20	นิ้ว
รอบอก	48	นิ้ว
ยาว	43	นิ้ว
แขนยาว	24	นิ้ว





คุณลักษณะเฉพาะ

1. ตัดเย็บด้วยผ้าที.ซี.ทวิลล์ สีม่วงเข้ม (TC Twill) อัตราส่วนผสม Polyester 65%(±3) Cotton 35%(±3) จำนวนเส้นด้ายไม่น้อยกว่า 210 เส้น ต่อ 1 ตารางนิ้ว (จำนวนเส้นด้ายยืนต้องไม่น้อยกว่า 140 เส้น , จำนวนเส้นด้ายพุ่งต้องไม่น้อยกว่า 70 เส้น) ด้ายทอเบอร์ 45x34 (±3)
2. ขนาดและการตัดเย็บ เสื้อกาวน์แขนยาว คอกกลม แบบสวมด้านหน้าชายยาว มีเชือกผูกด้านหลัง จำนวน 1 คู่ ติดกระดุมที่คอ 1 จุด ปลายแขนเย็บเสริมผ้ายืดวงกลมสีขาว 2 ชั้น ไม่มีรอยต่อ พับทบสองชั้นแล้วได้ขนาด 3.5 นิ้ว ติดกระเป๋าด้านหน้า 1 ใบ ตัดเย็บตามขนาดที่กำหนด ตัดผ้าตามความกว้างและยาวของผ้า เย็บย้า Taking ตำแหน่งเชือกให้คงทน สายเชือกผูกทุกเส้นต้องเก็บปลายให้เรียบร้อย ฝีเข็มไม่น้อยกว่า 9 ฝีเข็มต่อความยาว 1 นิ้ว ต้องคำนวณผ้าเผื่อหด เมื่อซักตามโปรแกรมของโรงพยาบาลแล้วต้องได้ขนาดตามที่กำหนด
3. พิมพ์ตัวอักษรโลโก้ รพ.ขอนแก่น 2567 ขนาดเส้นผ่าศูนย์กลาง 2.5 นิ้ว 1 จุดตรงหน้าอกด้านขวาของเสื้อ ด้วยหมึกสีดำอย่างดีไม่หลุดลอกเมื่อซักล้าง

หมายเหตุ ให้ผู้ขายนำตัวอย่างผ้าที่เย็บสำเร็จจริงมาให้ทางโรงพยาบาลตรวจสอบ จำนวน 2 ชิ้น (เพื่อนำไปทำการทดลองซักตามกระบวนการและนำมาเปรียบเทียบ) ตามที่กำหนดไว้ในประกาศประกวดราคาซื้อด้วยวิธีประกวดราคาอิเล็กทรอนิกส์ (e-bidding) ของตัวอย่างได้ที่งานซักฟอก โรงพยาบาลขอนแก่น

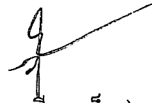
(นายวชิษฐ์พล ตันธุ์สุระ)
นักวิชาการสถิติชำนาญการพิเศษ



(นางวารุณี คงเย็น)
เจ้าพนักงานธุรการชำนาญงาน

(นางสาวอารีรัตน์ สุวรรณโสภาน)
เจ้าพนักงานธุรการชำนาญงาน

รายการที่ 44 เสื้อกาวน์แขนยาวสีเขียวเข้ม (ทันตกรรม)

ขนาดเย็บผ้าสำเร็จและรูปแบบ

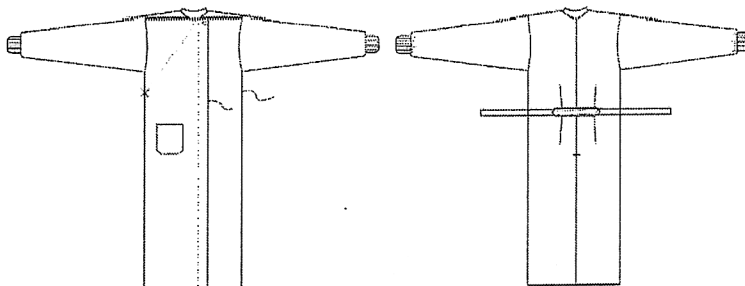
รายละเอียด	ขนาด	หน่วย
ไหล่	20	นิ้ว
รอบอก	48	นิ้ว
ยาว	43	นิ้ว
แขนยาว	24	นิ้ว



คุณลักษณะเฉพาะ

1. ตัดเย็บด้วยผ้าที่ซี.ทวิลล์ สีเขียวเข้ม (TC Twill) อัตราส่วนผสม Polyester 65%(±3) Cotton 35%(±3) จำนวนเส้นด้ายไม่น้อยกว่า 210 เส้น ต่อ 1 ตารางนิ้ว (จำนวนเส้นด้ายยืนต้องไม่น้อยกว่า 140 เส้น , จำนวนเส้นด้ายพุ่งต้องไม่น้อยกว่า 70 เส้น) ด้ายทอเบอร์ 45x34 (±3)
2. ขนาดผ้าและการตัดเย็บเสื้อกาวน์แขนยาว คอกกลม แบบสวมด้านหน้าชายยาว มีเชือกผูกด้านหลัง จำนวน 1 คู่ ติดกระดุมที่คอ 1 จุด ปลายแขนเย็บเสริมผ้ายืดวงกลมสีขาว 2 ชั้น ไม่มีรอยต่อ พับทบสองชั้นแล้ว ได้ขนาด 3.5 นิ้ว ติดกระเป๋าด้านหน้า 1 ใบ ตัดเย็บตามขนาดที่กำหนด ตัดผ้าตามความกว้างและยาวของผ้า เย็บย้า Taking ตำแหน่งเชือกให้คงทน สายเชือกผูกทุกเส้นต้องเก็บปลายให้เรียบร้อย ฝีเข็มไม่น้อยกว่า 9 ฝีเข็มต่อ ความยาว 1 นิ้ว ต้องคำนวณผ้าเผื่อหด เมื่อซักตามโปรแกรมของโรงพยาบาลแล้วต้องได้ขนาดตามที่กำหนด
3. พิมพ์ตัวอักษรโลโก้ รพ.ขอนแก่น 2567 ขนาดเส้นผ่าศูนย์กลาง 2.5 นิ้ว 1 จุดตรงหน้าอกด้านขวา ของเสื้อ ด้วยหมึกสีดำอย่างดีไม่หลุดลอกเมื่อซักล้าง

หมายเหตุ ให้ผู้ขายนำตัวอย่างผ้าที่เย็บสำเร็จจริงมาให้ทางโรงพยาบาลตรวจสอบ จำนวน 2 ชิ้น (เพื่อนำไปทำการทดลองซักตามกระบวนการและนำมาเปรียบเทียบ) ตามที่กำหนดไว้ในประกาศประกวดราคาซื้อด้วยวิธีประกวดราคาอิเล็กทรอนิกส์ (e-bidding) ของคูตัวอย่างได้ที่งานซักฟอก โรงพยาบาลขอนแก่น



(นายวิชากร สฤษดิ์สุระ)
นักวิชาการสถิติชำนาญการพิเศษ



(นางวารุณี คงเย็น)
เจ้าพนักงานธุรการชำนาญงาน



(นางสาวอารีรัตน์ สุวรรณโสภะ)
เจ้าพนักงานธุรการชำนาญงาน

รายการที่ 45 เสื้อกั๊กโมโนสีเขียวเข้ม OR

ขนาดเย็บผ้าสำเร็จและรูปแบบ

รายละเอียด	ขนาด	หน่วย
ไหล่	22	นิ้ว
รอบอก	54	นิ้ว
ยาว	50	นิ้ว
แขนสั้น	9	นิ้ว

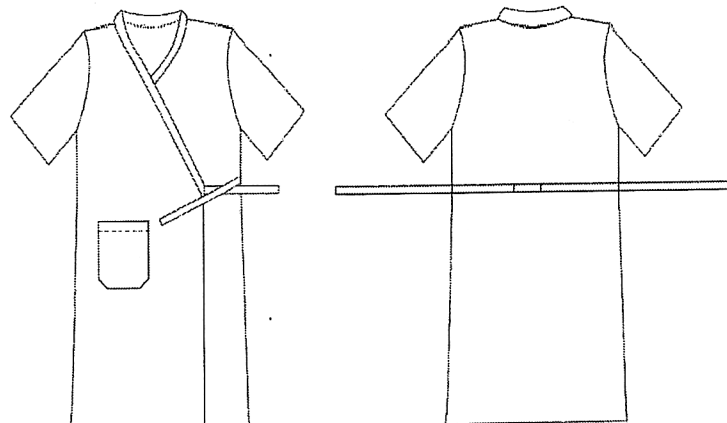



คุณลักษณะเฉพาะ

1. ตัดเย็บด้วยผ้าที่.ซี.ทวิลล์ สีเขียวเข้ม (TC Twill) อัตราส่วนผสม Polyester 65%(±3) Cotton 35%(±3) จำนวนเส้นด้ายไม่น้อยกว่า 210 เส้น ต่อ 1 ตารางนิ้ว (จำนวนเส้นด้ายยืนต้องไม่น้อยกว่า 140 เส้น , จำนวนเส้นด้ายพุ่งต้องไม่น้อยกว่า 70 เส้น) ด้ายทอเบอร์ 45x34 (±3)
2. ขนาดและการตัดเย็บ เสื้อแบบกั๊กโมโนมีเชือกผูกด้านใน และด้านนอกเอวด้านซ้ายจุดละ 1 คู่ มีเชือกยาวคาดหลัง ติดกระเป๋ 1 ใบ ตัดเย็บตามขนาดที่กำหนด Taking ตำแหน่งติดเชือกให้คงทน สายเชือกผูกทุกเส้นต้องเก็บปลายให้เรียบร้อย ฝีเข็มไม่น้อยกว่า 9 ฝีเข็มต่อความยาว 1 นิ้ว ต้องคำนวณผ้าเพื่อหัด เมื่อซักรตามโปรแกรมของโรงพยาบาลแล้วต้องได้ขนาดตามที่กำหนด
3. พิมพ์ตัวอักษรโลโก้รพ.ขอนแก่น 2567 ขนาดเส้นผ่าศูนย์กลางโลโก้ 2.5 นิ้ว ตรงหน้าอกด้านขวาของเสื้อ 1 จุด ด้านล่างพิมพ์คำว่า OR 1 จุด ขนาดอักษร 2 นิ้วด้วยหมึกสีดำอย่างดีไม่ลอกหลุดเมื่อซักรล้าง

หมายเหตุ ให้ผู้ขายนำตัวอย่างผ้าที่เย็บสำเร็จจริงมาให้ทางโรงพยาบาลตรวจสอบ จำนวน 2 ชิ้น (เพื่อนำไปทำการทดลองซักรตามกระบวนการและนำมาเปรียบเทียบ) ตามที่กำหนดไว้ในประกาศประกวดราคาซื้อด้วยวิธีประกวดราคาอิเล็กทรอนิกส์ (e-bidding) ขอดูตัวอย่างได้ที่งานซักรฟอก โรงพยาบาลขอนแก่น

(นายวิษณุพล ตันสุระ)
นักวิชาการสถิติชำนาญการพิเศษ



(นางวารุณี คงเย็น)
เจ้าพนักงานธุรการชำนาญงาน

(นางสาวอารีรัตน์ สุวรรณโสภะ)
เจ้าพนักงานธุรการชำนาญงาน

รายการที่ 46 เสื้อกาวน์แขนยาวสีเหลือง OR,ICU

ขนาดเย็บผ้าสำเร็จและรูปแบบ

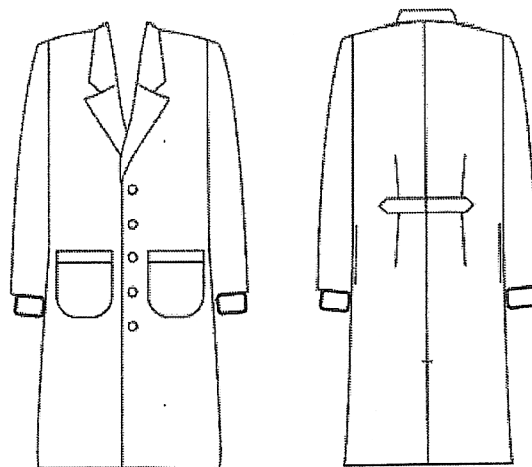
รายละเอียด	ขนาด	หน่วย
ไหล่	22	นิ้ว
รอบอก	54	นิ้ว
รอบสะโพก	50	นิ้ว
ยาว	42	นิ้ว
แขนยาว	25	นิ้ว



คุณลักษณะเฉพาะ

1. ตัดเย็บด้วยผ้าที่ซี.ทวิลล์ สีเหลือง (TC Twill) อัตราส่วนผสม Polyester 65%(±3) Cotton 35%(±3) จำนวนเส้นด้ายไม่น้อยกว่า 210 เส้น ต่อ 1 ตารางนิ้ว (จำนวนเส้นด้ายยืนต้องไม่น้อยกว่า 140 เส้น ,จำนวนเส้นด้ายพุ่งต้องไม่น้อยกว่า 70 เส้น) ด้ายทอเบอร์ 45x34 (±3)
2. ขนาดและการตัดเย็บ เสื้อกาวน์ตัวยาว แขนยาว คอปกผ่าด้านหน้า ติดกระดุม 5 เม็ด ปลายแขนเย็บเสริมผ้ายี่ตวงกลมสีขาว 2 ชั้น ไม่มีรอยต่อ พับทบสองชั้นแล้วได้ขนาดยาว 3.5 นิ้ว ติดกระเป๋าค้าย้วยตรงบริเวณเอว 2 ใบ ตัดเย็บตามขนาดที่กำหนด ฝั้เข็มไม่น้อยกว่า 9 ฝั้เข็มต่อความยาว 1 นิ้ว ต้องคำนวณผ้าเผื่อหด เมื่อซักตามโปรแกรมของโรงพยาบาลแล้วต้องได้ขนาดตามที่กำหนด
3. พิมพ์ตัวอักษรโลโก้รพ.ขอนแก่น 2567 ขนาดเส้นผ่าศูนย์กลางโลโก้ 2.5 นิ้ว และคำว่า OR ตรงหน้าอกด้านขวาของเสื้อ 1 จุด ด้วยหมึกสีดำอย่างดีไม่ลอกหลุดเมื่อซักล้าง

หมายเหตุ ให้ผู้ขายนำตัวอย่างผ้าที่เย็บสำเร็จจริงมาให้ทางโรงพยาบาลตรวจสอบ จำนวน 2 ชิ้น (เพื่อนำไปทำการทดลองซักตามกระบวนการและนำมาเปรียบเทียบ) ตามที่กำหนดไว้ในประกาศประกวดราคาซื้อด้วยวิธีประกวดราคาอิเล็กทรอนิกส์ (e-bidding) ขอดูตัวอย่างได้ที่งานซักฟอก โรงพยาบาลขอนแก่น

(นายวิษณุพล ตันสุระ)
นักวิชาการสถิติชำนาญการพิเศษ

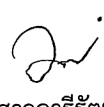

(นางวารุณี คงเย็น)
เจ้าพนักงานธุรการชำนาญงาน

(นางสาวอารีรัตน์ สุวรรณโสภะ)
เจ้าพนักงานธุรการชำนาญงาน

รายการที่ 47 ผ้าสี่เหลี่ยมสี่เหลี่ยมเข็ม 2 ชั้น ขนาด 16x28 นิ้ว

ขนาดเย็บผ้าสำเร็จและรูปแบบ

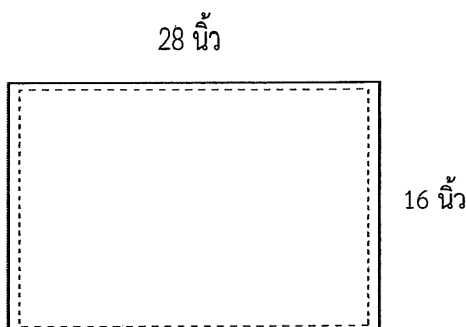
รายละเอียด	ขนาด	หน่วย
กว้าง	16	นิ้ว
ยาว	28	นิ้ว





คุณลักษณะเฉพาะ

1. ตัดเย็บด้วยผ้าฝ้ายย้อมสีเขียวเข้ม 2 ชั้น (Cotton 100%) จำนวนเส้นด้ายไม่น้อยกว่า 140 เส้นต่อ 1 ตารางนิ้ว (จำนวนเส้นด้ายยืนไม่น้อยกว่า 80 เส้น , จำนวนเส้นด้ายพุ่งไม่น้อยกว่า 60 เส้น) ด้ายทอเบอร์ 20 x 20 (± 3)
2. ขนาดความกว้าง 16 นิ้ว ความยาว 28 นิ้ว เป็นผ้าชั้นเดียวไม่มีรอยต่อ พับเย็บริมผ้าทั้ง 4 ด้านให้เรียบร้อย ฝีเข็มไม่น้อยกว่า 9 ฝี เข็มต่อความยาว 1 นิ้ว ต้องคำนวณผ้าเผื่อหด เมื่อซักรตามโปรแกรมของโรงพยาบาลแล้วต้องได้ขนาดตามที่กำหนด
3. พิมพ์ตัวอักษรโลโก้ รพ.ขอนแก่น 2567 ขนาดเส้นผ่าศูนย์กลาง 2.5 นิ้ว และข้อความ 16"x28" ลงบนมุมของผืนผ้า 1 จุด ด้วยหมึกสีดำอย่างดี ไม่หลุดลอกเมื่อซักล้าง

หมายเหตุ ให้ผู้ขายนำตัวอย่างผ้าที่เย็บสำเร็จจริงมาให้ทางโรงพยาบาลตรวจสอบ จำนวน 2 ชั้น (เพื่อนำไปทำการทดลองซักตามกระบวนการและนำมาเปรียบเทียบ) ตามที่กำหนดไว้ในประกาศประกวดราคาซื้อด้วยวิธีประกวดราคาอิเล็กทรอนิกส์ (e-bidding) ขอดูตัวอย่างได้ที่งานซักรพอก โรงพยาบาลขอนแก่น

(นายวิชากร สฤษดิ์สุระ)
นักวิชาการสถิติชำนาญการพิเศษ



(นางวารุณี คงเย็น)
เจ้าพนักงานธุรการชำนาญงาน

(นางสาวอารีรัตน์ สุวรรณโสภะ)
เจ้าพนักงานธุรการชำนาญงาน

รายการที่ 48 ผ้าเจาะกลาง สีเขียวเข้ม 2 ชั้น ขนาด 12x12 นิ้ว

ขนาดเย็บผ้าสำเร็จและรูปแบบ

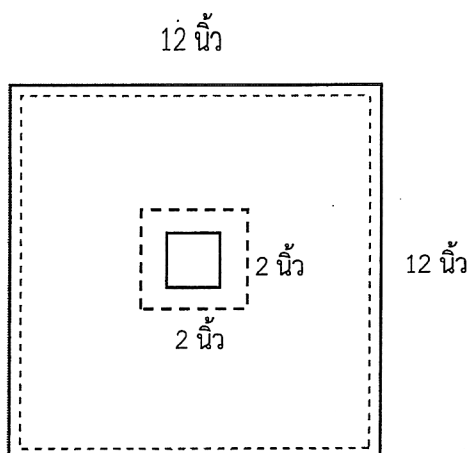
รายละเอียด	ขนาด	หน่วย
กว้าง	12	นิ้ว
ยาว	12	นิ้ว





คุณลักษณะเฉพาะ

1. ตัดเย็บด้วยผ้าฝ้ายย้อมสีเขียวเข้ม 2 ชั้น (Cotton 100%) จำนวนเส้นด้ายไม่น้อยกว่า 140 เส้นต่อ 1 ตารางนิ้ว (จำนวนเส้นด้ายยืนไม่น้อยกว่า 80 เส้น , จำนวนเส้นด้ายพุ่งไม่น้อยกว่า 60 เส้น) ด้ายทอเบอร์ 20 x 20 (±3)
2. ขนาดความกว้าง 12 นิ้ว ความยาว 12 นิ้ว เป็นผ้าชั้นเดียวไม่มีรอยต่อ เจาะกลางผืนช่องสี่เหลี่ยมขนาด 2 x 2 นิ้ว เย็บผ้าเสริมรอบช่องเจาะอีก 1 ชั้นขนาด 2 นิ้ว เย็บริมผ้าทั้ง 4 ด้าน ให้เรียบร้อย ฝีเข็มไม่น้อยกว่า 9 ฝี เข็มต่อความยาว 1 นิ้ว ต้องคำนวณผ้าเพื่อหดเมื่อซักตามโปรแกรมของโรงพยาบาลแล้วต้องได้ขนาดตามที่กำหนด
3. พิมพ์ตัวอักษรโลโก้ รพ.ขอนแก่น 2567 ขนาดเส้นผ่าศูนย์กลาง 2.5 นิ้ว และข้อความ 12"x12" ลงบนมุมของผืนผ้า 1 จุด ด้วยหมึกสีดำอย่างดี ไม่หลุดลอกเมื่อซักล้าง

หมายเหตุ ให้ผู้ขายนำตัวอย่างผ้าที่เย็บสำเร็จจริงมาให้ทางโรงพยาบาลตรวจสอบ จำนวน 2 ชิ้น (เพื่อนำไปทำการทดลองซักตามกระบวนการและนำมาเปรียบเทียบ) ตามที่กำหนดไว้ในประกาศประกวดราคาซื้อด้วยวิธีประกวดราคาอิเล็กทรอนิกส์ (e-bidding) ขอดูตัวอย่างได้ที่งานซักฟอก โรงพยาบาลขอนแก่น

(นายวิชากร สฤษดิ์สุระ)
นักวิชาการสถิติชำนาญการพิเศษ



(นางวารุณี คงเย็น)
เจ้าพนักงานธุรการชำนาญงาน

(นางสาวอารีรัตน์ สุวรรณโสภะ)
เจ้าพนักงานธุรการชำนาญงาน

รายการที่ 49 เสื้อกาวน์กันเลือดกันน้ำ 2 ชั้น

ขนาดเย็บผ้าสำเร็จและรูปแบบ

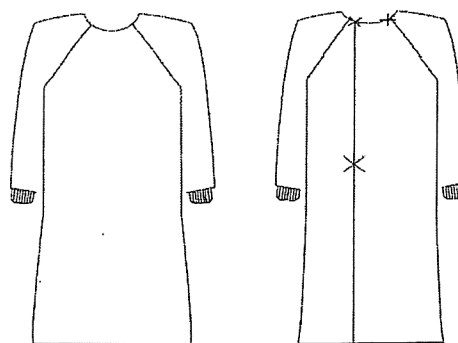
รายละเอียด	M	L	XL	หน่วย
รอบอก	54	58	60	นิ้ว
เสื้อมยาว	46	48	50	นิ้ว
คอ-ปลายแขน	28	29	30	นิ้ว



คุณลักษณะเฉพาะ

1. ตัดเย็บด้วยผ้าด้านนอกทำจากเส้นใยโพลีเอสเตอร์ 100% และมีคุณสมบัติด้านการสะท้อนการซึมซับหรือซึมเปื้อนของเหลว สามารถป้องกันการซึมผ่านของเชื้อแบคทีเรีย ผ้าด้านในทำจากเส้นใยโพลีเอสเตอร์ 100% ที่มีคุณสมบัติด้านการสะท้อนการซึมซับหรือซึมเปื้อนของเหลว สามารถป้องกันการซึมผ่านของเชื้อแบคทีเรีย เนื้อผ้าสามารถป้องกันไฟฟ้าสถิตได้จากคุณสมบัติของเส้นใยประกอบคาร์บอน เนื้อผ้าไม่เป็นขุยและไม่ปล่อยฝุ่นละอองออกมา ผ้าด้านนอกสีม่วง ผ้าด้านในสีขาว

2. เนื้อผ้าต้องมีการเคลือบสาร Polytetrafluorethylene ซึ่งมีคุณสมบัติสะท้อนน้ำ (Water Repellent) และป้องกันการซึมผ่านของน้ำที่มีแรงดัน (Hydrostatic Pressure) ทั้งชุดต้องผ่านการทดสอบเนื้อผ้าหลังการซัก 100 ครั้งโดยทดสอบ WATER RESISTANCE : HYDROSTATIC PRESSURE TEST ทดสอบตามมาตรฐาน AATCC 127:2017(2018)e OPTION 2 ผลทดสอบต้องไม่น้อยกว่า Level 2 และทดสอบ WATER RESISTANCE : IMPACT PENETRATION TEST ทดสอบตามมาตรฐาน AATCC 42:2017e ผลทดสอบต้องไม่น้อยกว่า Level 2 ทนทานต่อการซัก ด้วยน้ำร้อน การอบแห้งด้วยความร้อน มีความคงทนสูง สามารถผ่านการSterile และผ่านรังสีแกมมาได้ สามารถนำกลับมาใช้ใหม่ได้ไม่ต่ำกว่า 100 ครั้ง เนื้อผ้าได้รับการรับรองว่าเป็นมิตรต่อผู้สวมใส่ ไม่มีสารพิษตกค้างหรือปลดปล่อยสารเคมีอันตรายออกมาตามมาตรฐาน Oeko-Tex Standard 100

3. ผ้าแผ่นหน้าอกและแขนทั้ง 2 ข้างเป็นการเย็บแบบ 2 ชั้น เสื้อคอปกตั้ง แขนยาว ใส่ผ้ายืดสีขาวรัดข้อมือ แผ่นหลังด้านซ้ายอยู่ด้านใน แผ่นหลังขวาทับแผ่นหลังซ้ายขณะสวมใส่ ที่คอด้านในและนอก 2 คู่ ผูกที่เอว 2 คู่ ตัดเย็บตามแบบและขนาดที่กำหนด เย็บแบบกึ่งด้วยด้ายกันน้ำ สามารถซักล้างเพื่อนำกลับมาใช้ใหม่ได้ ไม่น้อยกว่า 100 ครั้ง ฝั้เข็มไม่น้อยกว่า 9 ฝั้เข็มต่อความยาว 1 นิ้ว ตัดเย็บตามขนาดที่กำหนด ตัดผ้าตามยาวของผ้า ต้องคำนวณผ้าเผื่อหัด เมื่อซักตามโปรแกรมของโรงพยาบาลแล้วต้องได้ขนาดตามที่กำหนด

หมายเหตุ ให้ผู้ขายนำตัวอย่างผ้าที่เย็บสำเร็จจริงมาให้ทางโรงพยาบาลตรวจสอบ จำนวน 2 ชั้น (เพื่อนำไปทำการทดลองซักตามกระบวนการและนำมาเปรียบเทียบ) ตามที่กำหนดไว้ในประกาศประกวดราคาซื้อด้วยวิธีประกวดราคาอิเล็กทรอนิกส์ (e-bidding) ขอดูตัวอย่างได้ที่งานซักฟอก โรงพยาบาลขอนแก่น

(นายวชิษฐ์พล ตันต์สุระ)
นักวิชาการสถิติชำนาญการพิเศษ

(นางวารุณี คงเย็น)
เจ้าพนักงานธุรการชำนาญงาน

(นางสาวอารีรัตน์ สุวรรณโสภะ)
เจ้าพนักงานธุรการชำนาญงาน

รายการที่ 50 ถังใส่ผ้าเช็ดมือใช้แล้วสีเขียวใบทองอ่อน

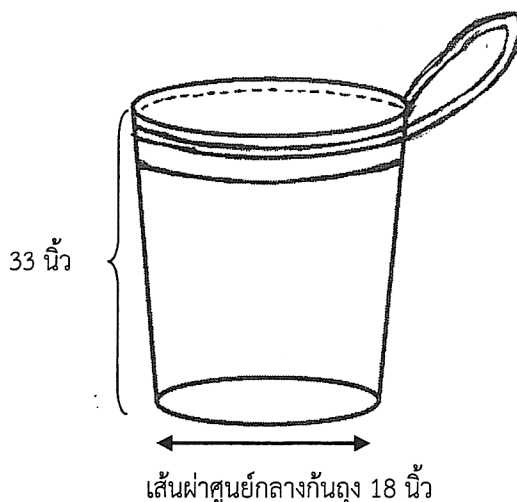



คุณลักษณะเฉพาะ

1. ตัดเย็บด้วยผ้าโพลีเอสเตอร์สีเขียวใบทองอ่อน (Polyester 65%(±3), Cotton 35% (±3)) จำนวนเส้นด้ายไม่น้อยกว่า 210 เส้นต่อ 1 ตารางนิ้ว (เส้นด้ายยืน + เส้นด้ายพุ่ง) ด้ายทอเบอร์ 45x45 (±3)
2. เส้นรอบวงปากถังผ้า 60 นิ้ว ลึก 33 นิ้ว เส้นผ่านศูนย์กลางก้นถัง 18 นิ้ว พับขอบปากถัง 1½ นิ้ว มีเชือกผูกเป็นเทปก้างปลาขนาด ¾ นิ้ว รูดมิดรอบได้ โดยเชือกผูกต้องมีความลื่นผูกมัดได้ง่าย
3. พิมพ์ข้อความ ผ้าเช็ดมือใช้แล้ว รพ.ขอนแก่น 2567 ลงบนผืนผ้าอย่างน้อย 1 จุด ด้วยหมึกดำอย่างดี ไม่หลุดลอกเมื่อซักล้าง
4. การตัดเย็บต้องคำนวณผ้าเผื่อหด เมื่อซักตามโปรแกรมของโรงพยาบาลแล้วต้องได้ขนาดตามที่กำหนด

หมายเหตุ ให้ผู้ขายนำตัวอย่างผ้าที่เย็บสำเร็จจริงมาให้ทางโรงพยาบาลตรวจสอบ จำนวน 2 ชุด (เพื่อนำไปทำการทดลองซักตามกระบวนการและนำมาเปรียบเทียบ) ตามที่กำหนดไว้ในประกาศประกวดราคาซื้อด้วยวิธีประกวดราคาอิเล็กทรอนิกส์ (e-bidding) ขอดูตัวอย่างได้ที่งานซักฟอก โรงพยาบาลขอนแก่น

(นายวชิษฐ์พล ตันธุ์สุระ)
นักวิชาการสถิติชำนาญการพิเศษ

(นางวารุณี คงเย็น)
เจ้าพนักงานธุรการชำนาญงาน

(นางสาวอารีรัตน์ สุวรรณโสภะ)
เจ้าพนักงานธุรการชำนาญงาน

เงื่อนไขประกอบการพิจารณา

1. ผู้เสนอราคาต้องส่งตัวอย่างผ้าตัดเย็บสำเร็จทุกรายการ รายการละ 2 ชิ้น รายการที่ 7 และ 24 ผ้าขนหนูสีตามกำหนด ต้องให้ส่งตัวอย่างทอชื่อโรงพยาบาลขอนแก่น 2567 ในเนื้อผ้าด้วยด้ายไนลอนสีตามที่กำหนด ตลอดแนวที่ขอบด้านบนและขอบด้านล่างของผ้าขนหนูมาให้คณะกรรมการประกอบการพิจารณา หากไม่ยื่นตัวอย่างตามรายละเอียดดังกล่าวจะไม่รับพิจารณาทุกกรณี

ผ้าชิ้นที่ 1 ทำการทดสอบซัก เพื่อตรวจสอบ ตามมาตรฐานของโรงพยาบาล

ผ้าชิ้นที่ 2 เก็บไว้เพื่อเป็นหลักฐานในการเปรียบเทียบกับ ผ้าชิ้นที่ 1 ที่ทำการซักแล้ว และเปรียบเทียบกับผ้าที่จะรับตามสัญญาซื้อขายต่อไป ทั้งนี้ทางราชการขอสงวนสิทธิ จะไม่คืนตัวอย่างดังกล่าวโดยจะถือเป็นสมบัติของทางราชการ

2. ผ้าที่ใช้ในการตัดเย็บจะต้องผ่านการตรวจสอบคุณภาพจากสถาบันพัฒนาอุตสาหกรรมสิ่งทอโดยต้องมีรายงานผลทดสอบเนื้อผ้าซึ่งต้องออกให้ไม่เกิน 90 วัน นับถึงวันที่เสนอราคา และให้นำผลทดสอบฉบับจริงมาแสดงในวันยื่นตัวอย่างแล้วจะคืนให้ภายหลังจากตรวจสอบเสร็จสิ้นโดยต้องระบุคุณลักษณะดังนี้

2.1 ผ้าที่.ซี.คอมทิวีสีฟ้า อัตราส่วนผสม Polyester 65%(±3), Cotton 35% (±3) จำนวนเส้นด้ายไม่น้อยกว่า 210 เส้นต่อ 1 ตารางนิ้ว (จำนวนเส้นด้ายยืนไม่น้อยกว่า 140 เส้น , จำนวนเส้นด้ายพุ่งไม่น้อยกว่า 70 เส้น) ด้ายทอเบอร์ 45x 34 (±3)

2.2 ผ้าที่.ซี.คอมทิวีสีฟ้าอ่อน อัตราส่วนผสม Polyester 65%(±3), Cotton 35% (±3) จำนวนเส้นด้ายไม่น้อยกว่า 210 เส้นต่อ 1 ตารางนิ้ว (จำนวนเส้นด้ายยืนไม่น้อยกว่า 140 เส้น , จำนวนเส้นด้ายพุ่งไม่น้อยกว่า 70 เส้น) ด้ายทอเบอร์ 45x 34 (±3)

2.3 ผ้าที่.ซี.คอมทิวีสีม่วงเข้ม อัตราส่วนผสม Polyester 65%(±3), Cotton 35% (±3) จำนวนเส้นด้ายไม่น้อยกว่า 210 เส้นต่อ 1 ตารางนิ้ว (จำนวนเส้นด้ายยืนไม่น้อยกว่า 140 เส้น , จำนวนเส้นด้ายพุ่งไม่น้อยกว่า 70 เส้น) ด้ายทอเบอร์ 45x 34 (±3)

2.4 ผ้าที่.ซี.คอมทิวีสีเหลืองพระราชทาน อัตราส่วนผสม Polyester 65%(±3), Cotton 35% (±3) จำนวนเส้นด้ายไม่น้อยกว่า 210 เส้นต่อ 1 ตารางนิ้ว (จำนวนเส้นด้ายยืนไม่น้อยกว่า 140 เส้น , จำนวนเส้นด้ายพุ่งไม่น้อยกว่า 70 เส้น) ด้ายทอเบอร์ 45x 34 (±3)



(นายวสิษฐ์พล ตันทรัพย์สุระ)
นักวิชาการสถิติชำนาญการพิเศษ



(นางวารุณี คงเย็น)
เจ้าพนักงานธุรการชำนาญงาน



(นางสาวอารีรัตน์ สุวรรณโสภะ)
เจ้าพนักงานธุรการชำนาญงาน

- 2.5 ผ้าที.ซี.คอมทิวีสีเขียวเข้ม อัตราส่วนผสม Polyester 65%(±3), Cotton 35% (±3) จำนวนเส้นด้ายไม่น้อยกว่า 210 เส้นต่อ 1 ตารางนิ้ว (จำนวนเส้นด้ายยืนไม่น้อยกว่า 140 เส้น , จำนวนเส้นด้ายพุ่งไม่น้อยกว่า 70 เส้น) ด้ายทอเบอร์ 45x 34 (±3)
- 2.6 ผ้าที.ซี.คอมทิวีสีเหลือง อัตราส่วนผสม Polyester 65%(±3), Cotton 35% (±3) จำนวนเส้นด้ายไม่น้อยกว่า 210 เส้นต่อ 1 ตารางนิ้ว (จำนวนเส้นด้ายยืนไม่น้อยกว่า 140 เส้น , จำนวนเส้นด้ายพุ่งไม่น้อยกว่า 70 เส้น) ด้ายทอเบอร์ 45x 34 (±3)
- 2.7 ผ้าห่มขนหนูสีม่วงเข้มทอด้วยผ้า Cotton 100% ด้ายคูน้าหนัก 32 ปอนด์ต่อโหล
- 2.8 ผ้าห่มขนหนูสีเหลืองพระราชทาน ทอด้วยผ้า Cotton 100% ด้ายคูน้าหนัก 32 ปอนด์ต่อโหล
- 2.9 ผ้าห่มใยสังเคราะห์สีฟ้าเทอควยผลิตด้วย Polyester 100%
- 2.10 ผ้า 420PU สีขาว Nylon 100% จำนวนเส้นด้ายไม่น้อยกว่า 80 เส้น
- 2.11 ผ้า 420PU สีแดง Nylon 100% จำนวนเส้นด้ายไม่น้อยกว่า 80 เส้น
- 2.12 ผ้าฝ้ายสีเขียวเข้ม Cotton 100% จำนวนเส้นด้ายไม่น้อยกว่า 140 เส้นต่อ 1 ตารางนิ้ว (จำนวนเส้นด้ายยืนไม่น้อยกว่า 80 เส้น , จำนวนเส้นด้ายพุ่งไม่น้อยกว่า 60 เส้น) ด้ายทอเบอร์ 20 x 20 (±3)
- 2.13 ผ้าฝ้ายสีม่วงเข้ม Cotton 100% จำนวนเส้นด้ายไม่น้อยกว่า 140 เส้นต่อ 1 ตารางนิ้ว (จำนวนเส้นด้ายยืนไม่น้อยกว่า 80 เส้น , จำนวนเส้นด้ายพุ่งไม่น้อยกว่า 60 เส้น) ด้ายทอเบอร์ 20 x 20 (±3)
- 2.14 เสื้อกาวน์กันเลือดกันน้ำ ผ่านการทดสอบเนื้อผ้าหลังการซัก 100 ครั้งโดย ทดสอบ WATER RESISTANCE : HYDROSTATIC PRESSURE TEST ทดสอบตามมาตรฐาน AATCC 127:2017(2018)e OPTION 2 ผลทดสอบต้องไม่น้อยกว่า Level 2 และทดสอบ WATER RESISTANCE : IMPACT PENETRATION TEST ทดสอบตามมาตรฐาน AATCC 42:2017e ผลทดสอบต้องไม่น้อยกว่า Level 2 เพื่อความปลอดภัยในการป้องกันสารคัดหลั่ง
- 2.15 ผลรับรองเนื้อผ้ากันเลือดกันน้ำได้การรับรองว่าเป็นมิตรต่อผู้สวมใส่ ไม่มีสารพิษตกค้างหรือปลดปล่อยสารเคมีอันตรายออกมาตามมาตรฐาน Oeko-Tex Standard 100
- 2.16 ผ้าโพลีเอสเตอร์สีเขียวใบตองอ่อน อัตราส่วนผสม Polyester 65%(±3), Cotton 35% (±3) จำนวนเส้นด้ายไม่น้อยกว่า 210 เส้นต่อ 1 ตารางนิ้ว (จำนวนเส้นด้ายยืนไม่น้อยกว่า 140 เส้น , จำนวนเส้นด้ายพุ่งไม่น้อยกว่า 70 เส้น) ด้ายทอเบอร์ 45x 45 (±3)
- 2.17 รัดข้อมือสีขาว อัตราส่วนผสม Nylon 87% (±3), Spandex 13% (±3)
3. โรงพยาบาลจะสุ่มตรวจสินค้าที่ได้รับจากผู้ชนะการประกวดราคาเมื่อมีข้อสงสัย โดยส่งไปทดสอบที่สถาบันพัฒนาอุตสาหกรรมสิ่งทอ และผู้ชนะการประกวดราคาต้องเป็นผู้เสียค่าใช้จ่ายในการทดสอบทุกรายการ



(นายวิชาสิทธิ์พล ตันทรัพย์สุระ)
นักวิชาการสถิติชำนาญการพิเศษ



(นางวารุณี คงเย็น)
เจ้าพนักงานธุรการชำนาญงาน



(นางสาวอารีรัตน์ สุวรรณโสภณ)
เจ้าพนักงานธุรการชำนาญงาน

4. หากคณะกรรมการทดสอบพบในภายหลังว่าผู้ชนะการประกวดราคาส่งมอบสินค้าคุณภาพต่ำกว่าผ้าที่โรงพยาบาลกำหนดในคุณลักษณะเฉพาะ โรงพยาบาลขอใช้สิทธิ์คืนผ้าชิ้นทั้งหมด และให้ผู้ชนะการประกวดราคาจะต้องนำผ้าใหม่มาเปลี่ยนให้ทางโรงพยาบาลภายใน 30 วัน
5. ผู้เสนอราคาสามารถขอดูตัวอย่างได้ที่งานซักฟอก โรงพยาบาลขอนแก่น ในวันและเวลาราชการ

ระยะเวลาดำเนินการ

กำหนดส่งมอบวัสดุเครื่องแต่งกายภายใน 100 วัน นับถัดจากวันลงนามในสัญญา โดยแบ่งงวดงานงวดเงิน ออกเป็น 2 งวด ดังนี้

งวดที่ 1 รายการลำดับที่ 1-3,5-9,13-17,27-28 และ 30-35 ส่งภายใน 60 วัน นับถัดจากวันลงนามในสัญญา

งวดที่ 2 รายการลำดับที่ 4,10-12,18-26,29, และ 36-50 ส่งภายใน 40 วัน นับถัดจากวันที่ส่งมอบงวดที่หนึ่ง



(นายวชิษฐ์พล ตันท์สุระ)
นักวิชาการสถิติชำนาญการพิเศษ



(นางวารุณี คงเย็น)
เจ้าพนักงานธุรการชำนาญงาน



(นางสาวอารีรัตน์ สุวรรณโสภณ)
เจ้าพนักงานธุรการชำนาญงาน

รายการและจำนวนวัสดุเครื่องแต่งกาย

ลำดับ	รายการผ้า	หน่วยนับ	จำนวน	ราคา/หน่วย	ราคารวม
1	ผ้าปูเตียงสีฟ้าเข้ม ขนาด 60 x 105 นิ้ว	ผืน	6,000	228	1,368,000
2	ผ้าขวางเตียงสีฟ้าเข้ม ขนาด 36x70 นิ้ว	ผืน	6,000	118	708,000
3	ผ้าถุงผู้ป่วยสีฟ้าเข้ม ขนาด 35x80 นิ้ว	ผืน	3,000	134	402,000
4	กางเกงผู้ป่วยสีฟ้าเข้ม	ตัว	200	153	30,600
5	เสื้อผู้ป่วยสีฟ้าเข้ม	ตัว	5,000	143	715,000
6	ปลอกหมอนสีฟ้าเข้ม ขนาด 19x28 นิ้ว ลึ้นยาว 7 นิ้ว	ใบ	400	65	26,000
7	ผ้าห่มขนหนูสีม่วงเข้ม ขนาด 60x80 นิ้ว	ผืน	500	575	287,500
8	ผ้าห่มใยสังเคราะห์สีฟ้า ขนาด 60x80 นิ้ว	ผืน	3,000	230	690,000
9	ผ้ายางรองเตียง 2 หน้า ขนาด 36x70 นิ้ว	ผืน	4,000	52	208,000
10	ถุงใส่ผ้าเปื้อนสีขาว	ใบ	300	320	96,000
11	ถุงใส่ผ้าเปื้อนสีแดง	ใบ	500	320	160,000
12	เสื้อกาวน์แขนยาวสีฟ้าอ่อน	ตัว	1,400	295	413,000
13	ผ้าปูเตียงสีม่วงเข้ม ขนาด 60x105 นิ้ว	ผืน	1,200	232	278,400
14	ผ้าขวางเตียงสีม่วงเข้ม ขนาด 36x70 นิ้ว	ผืน	1,000	121	121,000
15	ผ้าถุงสีม่วงเข้ม ขนาด 35x80 นิ้ว	ผืน	1,000	137	137,000
16	กางเกงสีม่วงเข้ม	ตัว	600	153	91,800
17	เสื้อสีม่วงเข้ม	ตัว	1,000	145	145,000
18	ปลอกหมอนสีม่วงเข้ม ขนาด 19x28 นิ้ว ลึ้นยาว 7 นิ้ว	ใบ	800	65	52,000
19	ผ้าปูเตียงพระภิกษุสีเหลืองพระราชทาน ขนาด 60x105 นิ้ว	ผืน	100	248	24,800
20	ผ้าขวางเตียงพระภิกษุสีเหลืองพระราชทาน ขนาด 36x70 นิ้ว	ผืน	100	134	13,400
21	ผ้าสบงพระภิกษุสีเหลืองพระราชทาน ขนาด 35x80 นิ้ว	ผืน	100	185	18,500
22	ผ้าอังสะพระภิกษุสีเหลืองพระราชทาน	ผืน	100	110	11,000
23	ปลอกหมอนพระภิกษุสีเหลืองพระราชทาน ขนาด 19x28 นิ้ว ลึ้นยาว 7 นิ้ว	ใบ	100	58	5,800
24	ผ้าห่มขนหนูพระภิกษุสีเหลืองพระราชทาน ขนาด 60x80 นิ้ว	ผืน	40	560	22,400
25	เสื้อผู้ป่วย X-Ray สีม่วงเข้ม	ตัว	400	125	50,000



(นายวชิษฐ์พล ตันท์สุระ)

นักวิชาการสถิติชำนาญการพิเศษ



(นางวารุณี คงเย็น)

เจ้าพนักงานธุรการชำนาญงาน



(นางสาวอารีรัตน์ สุวรรณโสภะ)

เจ้าพนักงานธุรการชำนาญงาน

26	ผ้าถุงผู้ป่วย X-Ray สีม่วงเข้ม ขนาด 35x80 นิ้ว	ผืน	400	130	52,000
27	เสื้อกาวน์ผ้าตัดแขนยาวสีเขียวเข้ม	ตัว	3,000	298	894,000
28	ผ้าสีเหลี่ยมสีเขียวเข้ม 1 ชั้น ขนาด 100x100 ซม.	ผืน	7,000	73	511,000
29	ผ้าสีเหลี่ยมเจาะกลาง สีเขียวเข้ม 1 ชั้น ขนาด 100x100 ซม.	ผืน	2,000	80	160,000
30	ผ้าสีเหลี่ยมสีเขียวเข้ม 2 ชั้น ขนาด 35x35 ซม.	ผืน	2,000	23	46,000
31	ผ้าสีเหลี่ยมสีเขียวเข้ม 2 ชั้น ขนาด 45x45 ซม.	ผืน	3,000	37	111,000
32	ผ้าสีเหลี่ยมสีเขียวเข้ม 2 ชั้น ขนาด 55x55 ซม.	ผืน	4,000	50	200,000
33	ผ้าสีเหลี่ยมสีเขียวเข้ม 2 ชั้น ขนาด 65x65 ซม.	ผืน	4,400	67	294,800
34	ผ้าสีเหลี่ยมสีเขียวเข้ม 2 ชั้น ขนาด 100x100 ซม.	ผืน	3,200	188	601,600
35	ผ้าสีเหลี่ยมสีเขียวเข้ม 2 ชั้น ขนาด 120x120 ซม.	ผืน	4,500	194	873,000
36	ผ้าสีเหลี่ยมสีม่วงเข้ม 2 ชั้น ขนาด 45x45 ซม.	ผืน	1,000	37	37,000
37	ผ้าสีเหลี่ยมสีม่วงเข้ม 2 ชั้น ขนาด 55x55 ซม.	ผืน	2,000	50	100,000
38	ผ้าสีเหลี่ยมสีม่วงเข้ม 2 ชั้น ขนาด 65x65 ซม.	ผืน	2,400	67	160,800
39	ผ้าสีเหลี่ยมสีม่วงเข้ม 2 ชั้น ขนาด 100x100 ซม.	ผืน	2,000	140	280,000
40	ผ้าสีเหลี่ยมสีม่วงเข้ม 1 ชั้น ขนาด 100x100 ซม.	ผืน	500	73	36,500
41	ผ้าสีเหลี่ยมเจาะกลาง สีม่วงเข้ม 1 ชั้น ขนาด 100x100 ซม.	ผืน	500	80	40,000
42	ปลอกถุงมือเดี่ยวสีเขียว 2 ชั้น	ผืน	1,000	60	60,000
43	เสื้อกาวน์แขนยาว สีม่วงเข้ม (ทันตกรรม)	ตัว	120	295	35,400
44	เสื้อกาวน์แขนยาว สีเขียวเข้ม (ทันตกรรม)	ตัว	120	295	35,400
45	เสื้อกาวน์สีเขียวเข้ม OR	ตัว	140	265	37,100
46	เสื้อกาวน์แขนยาวสีเหลือง OR,ICU	ตัว	120	270	32,400
47	ผ้าสีเหลี่ยมสีเขียวเข้ม 2 ชั้น ขนาด 16x28 นิ้ว	ผืน	1,200	55	66,000
48	ผ้าเจาะกลางสีเขียวเข้ม 2 ชั้น ขนาด 12x12 นิ้ว	ผืน	400	31	12,400
49	เสื้อกาวน์กันเลือดกันน้ำ 2 ชั้น	ตัว	60	745	44,700
50	ถุงใส่ผ้าเช็ดมือใช้แล้วสีเขียวใบตองอ่อน	ใบ	100	200	20,000

รวมเป็นเงินทั้งสิ้น 10,816,300 บาท (สิบล้านแปดแสนหนึ่งหมื่นหกพันสามร้อยบาทถ้วน)

10,816,300



(นายวชิษฐ์พล ตันธุ์สุระ)

นักวิชาการสถิติชำนาญการพิเศษ



(นางวารุณี คงเย็น)

เจ้าพนักงานธุรการชำนาญงาน



(นางสาวอารีรัตน์ สุวรรณโสภา)

เจ้าพนักงานธุรการชำนาญงาน

รายการและจำนวนวัสดุเครื่องแต่งกาย

ลำดับ	รายการผ้า	หน่วยนับ	จำนวน	ราคา/หน่วย	ราคารวม
1	ผ้าปูเตียงสีฟ้าเข้ม ขนาด 60 x 105 นิ้ว	ผืน	6,000		
2	ผ้าขวางเตียงสีฟ้าเข้ม ขนาด 36x70 นิ้ว	ผืน	6,000		
3	ผ้าถุงผู้ป่วยสีฟ้าเข้ม ขนาด 35x80 นิ้ว	ผืน	3,000		
4	กางเกงผู้ป่วยสีฟ้าเข้ม	ตัว	200		
5	เสื้อผู้ป่วยสีฟ้าเข้ม	ตัว	5,000		
6	ปลอกหมอนสีฟ้าเข้ม ขนาด 19x28 นิ้ว ลึนยาว 7 นิ้ว	ใบ	400		
7	ผ้าห่มขนหนูสีม่วงเข้ม ขนาด 60x80 นิ้ว	ผืน	500		
8	ผ้าห่มใยสังเคราะห์สีฟ้า ขนาด 60x80 นิ้ว	ผืน	3,000		
9	ผ้ายางรองเตียง 2 หน้า ขนาด 36x70 นิ้ว	ผืน	4,000		
10	ถุงใส่ผ้าเปื้อนสีขาว	ใบ	300		
11	ถุงใส่ผ้าเปื้อนสีแดง	ใบ	500		
12	เสื้อกาวน์แขนยาวสีฟ้าอ่อน	ตัว	1,400		
13	ผ้าปูเตียงสีม่วงเข้ม ขนาด 60x105 นิ้ว	ผืน	1,200		
14	ผ้าขวางเตียงสีม่วงเข้ม ขนาด 36x70 นิ้ว	ผืน	1,000		
15	ผ้าถุงสีม่วงเข้ม ขนาด 35x80 นิ้ว	ผืน	1,000		
16	กางเกงสีม่วงเข้ม	ตัว	600		
17	เสื้อสีม่วงเข้ม	ตัว	1,000		
18	ปลอกหมอนสีม่วงเข้ม ขนาด 19x28 นิ้ว ลึนยาว 7 นิ้ว	ใบ	800		
19	ผ้าปูเตียงพระภิกษุสีเหลืองพระราชทาน ขนาด 60x105 นิ้ว	ผืน	100		
20	ผ้าขวางเตียงพระภิกษุสีเหลืองพระราชทาน ขนาด 36x70 นิ้ว	ผืน	100		
21	ผ้าสบงพระภิกษุสีเหลืองพระราชทาน ขนาด 35x80 นิ้ว	ผืน	100		
22	ผ้าอังสะพระภิกษุสีเหลืองพระราชทาน	ผืน	100		
23	ปลอกหมอนพระภิกษุสีเหลืองพระราชทาน ขนาด 19x28 นิ้ว ลึนยาว 7 นิ้ว	ใบ	100		
24	ผ้าห่มขนหนูพระภิกษุสีเหลืองพระราชทาน ขนาด 60x80 นิ้ว	ผืน	40		
25	เสื้อผู้ป่วย X-Ray สีม่วงเข้ม	ตัว	400		



(นายวชิษฐ์พล ตันทีสุระ)

นักวิชาการสถิติชำนาญการพิเศษ



(นางวารุณี คงเย็น)

เจ้าพนักงานธุรการชำนาญงาน



(นางสาวอารีรัตน์ สุวรรณโสิกา)

เจ้าพนักงานธุรการชำนาญงาน

26	ผ้าถุงผู้ป่วย X-Ray สีม่วงเข้ม ขนาด 35x80 นิ้ว	ผืน	400		
27	เสื้อกาวน์ผ้าตัดแขนยาวสีเขียวเข้ม	ตัว	3,000		
28	ผ้าสีเหลี่ยมสีเขียวเข้ม 1 ชั้น ขนาด 100x100 ซม.	ผืน	7,000		
29	ผ้าสีเหลี่ยมเจาะกลาง สีเขียวเข้ม 1 ชั้น ขนาด 100x100 ซม.	ผืน	2,000		
30	ผ้าสีเหลี่ยมสีเขียวเข้ม 2 ชั้น ขนาด 35x35 ซม.	ผืน	2,000		
31	ผ้าสีเหลี่ยมสีเขียวเข้ม 2 ชั้น ขนาด 45x45 ซม.	ผืน	3,000		
32	ผ้าสีเหลี่ยมสีเขียวเข้ม 2 ชั้น ขนาด 55x55 ซม.	ผืน	4,000		
33	ผ้าสีเหลี่ยมสีเขียวเข้ม 2 ชั้น ขนาด 65x65 ซม.	ผืน	4,400		
34	ผ้าสีเหลี่ยมสีเขียวเข้ม 2 ชั้น ขนาด 100x100 ซม.	ผืน	3,200		
35	ผ้าสีเหลี่ยมสีเขียวเข้ม 2 ชั้น ขนาด 120x120 ซม.	ผืน	4,500		
36	ผ้าสีเหลี่ยมสีม่วงเข้ม 2 ชั้น ขนาด 45x45 ซม.	ผืน	1,000		
37	ผ้าสีเหลี่ยมสีม่วงเข้ม 2 ชั้น ขนาด 55x55 ซม.	ผืน	2,000		
38	ผ้าสีเหลี่ยมสีม่วงเข้ม 2 ชั้น ขนาด 65x65 ซม.	ผืน	2,400		
39	ผ้าสีเหลี่ยมสีม่วงเข้ม 2 ชั้น ขนาด 100x100 ซม.	ผืน	2,000		
40	ผ้าสีเหลี่ยมสีม่วงเข้ม 1 ชั้น ขนาด 100x100 ซม.	ผืน	500		
41	ผ้าสีเหลี่ยมเจาะกลาง สีม่วงเข้ม 1 ชั้น ขนาด 100x100 ซม.	ผืน	500		
42	ปกอกถุงมือเดี่ยวสีเขียว 2 ชั้น	ผืน	1,000		
43	เสื้อกาวน์แขนยาว สีม่วงเข้ม (ทันตกรรม)	ตัว	120		
44	เสื้อกาวน์แขนยาว สีเขียวเข้ม (ทันตกรรม)	ตัว	120		
45	เสื้อกาวน์สีเขียวเข้ม OR	ตัว	140		
46	เสื้อกาวน์แขนยาวสีเหลือง OR,ICU	ตัว	120		
47	ผ้าสีเหลี่ยมสีเขียวเข้ม 2 ชั้น ขนาด 16x28 นิ้ว	ผืน	1,200		
48	ผ้าเจาะกลางสีเขียวเข้ม 2 ชั้น ขนาด 12x12 นิ้ว	ผืน	400		
49	เสื้อกาวน์กันเลือดกันน้ำ 2 ชั้น	ตัว	60		
50	ถุงใส่ผ้าเช็ดมือใช้แล้วสีเขียวใบตองอ่อน	ใบ	100		

รวมเป็นเงินทั้งสิ้น บาท

(นายวชิษฐ์พล ตันท์สุระ)

นักวิชาการสถิติชำนาญการพิเศษ

(นางวารุณี คงเย็น)

เจ้าพนักงานธุรการชำนาญงาน

(นางสาวอารีรัตน์ สุวรรณโสภะ)

เจ้าพนักงานธุรการชำนาญงาน

รายละเอียดคุณลักษณะเฉพาะของพัสดุ

1. ชื่อบริษัท/ ห้าง/ ร้าน.....
2. ชื่อพัสดุ.....
.....
3. ยี่ห้อ.....
4. รุ่น.....
5. ประเทศ.....
6. กำหนดส่งมอบ.....
7. อื่นๆ (ถ้ามี)

ลงชื่อ

(.....)

ตำแหน่ง

ประทับตรา (ถ้ามี)

หมายเหตุ: กรุณากรอกรายละเอียดให้ครบถ้วน พร้อมแนบเสนอมาพร้อมกับใบเสนอราคา

ในวันยื่นข้อเสนอทางด้านเทคนิค

ตารางการจัดทำแผนการใช้วัสดุที่ผลิตภายในประเทศ

โครงการ

รายการวัสดุหรือครุภัณฑ์ที่ใช้ในโครงการ
แผนการใช้วัสดุที่ผลิตภายในประเทศ

ลำดับ	รายการ	หน่วย	ปริมาณ	ราคาต่อหน่วย (บาท)	เป็นเงิน (รวม)	วัสดุ ในประเทศ	วัสดุ ต่างประเทศ
๑	ปูนซีเมนต์						
๒	กระเบื้อง						
๓	ผ้าเพดาน						
๔	หลอดไฟ						
๕	คอมไฟ						
รวม					xxx	xxx	xxx
อัตรา (ร้อยละ)					๑๐๐	๗๐	๓๐

ลงชื่อ (คู่สัญญาฝ่ายผู้รับจ้าง)
()

แบบหนังสือรับรองวงเงินสินเชื่อ

เลขที่.....

วันที่.....

เรื่อง รับรองวงเงินสินเชื่อ

ตามที่.....(ชื่อผู้ประกอบการ นิติบุคคล/บุคคลธรรมดา)..... เลขประจำตัวผู้เสียภาษีอากร/เลขประจำตัวประชาชน เลขที่.....จะขอเข้ารับการขึ้นทะเบียนเป็นผู้ประกอบการงานก่อสร้าง ซึ่งตามหลักเกณฑ์และวิธีการคัดเลือกเป็นผู้ประกอบการงานก่อสร้าง กำหนดให้ผู้ยื่นคำขอต้องเสนอหนังสือรับรองวงเงินสินเชื่อ/จะเข้ายื่นข้อเสนอกับหน่วยงานของรัฐ ซึ่งเงื่อนไขการยื่นข้อเสนอกรณีที่ยื่นข้อเสนอไม่มีมูลค่าสุทธิของกิจการหรือทุนจดทะเบียน หรือมีแต่ไม่เพียงพอที่จะเข้ายื่นข้อเสนอ ผู้ยื่นข้อเสนอต้องขอวงเงินสินเชื่อจากรธนาคาร โดยต้องมีวงเงินสินเชื่อ ๑ ใน ๔ ของมูลค่างบประมาณของโครงการหรือรายการที่ยื่นข้อเสนอในแต่ละครั้ง จึงมีความประสงค์ให้ธนาคาร.....(ชื่อธนาคาร).....รับรองวงเงินสินเชื่อ เพื่อประกอบการพิจารณาด้วย นั้น

.....(ชื่อธนาคาร).....ขอรับรองว่า.....(ชื่อผู้ประกอบการ นิติบุคคล/บุคคลธรรมดา).....มีวงเงินทุนหมุนเวียนในวงเงินไม่ต่ำกว่า..... บาท (.....จำนวนเงินเป็นอักษร.....) และยินดีให้วงเงินสินเชื่อภายในวงเงิน..... บาท (.....จำนวนเงินเป็นอักษร.....)

ขอแสดงความนับถือ

.....
.....(ชื่อผู้ลงนาม).....
.....(ชื่อธนาคาร).....

แบบหนังสือรับรองวงเงินสินเชื่ออิเล็กทรอนิกส์

เลขที่.....

วันที่.....

เรื่อง รับรองวงเงินสินเชื่อ

ตามที่.....(ชื่อผู้ประกอบการ นิติบุคคล/บุคคลธรรมดา)..... เลขประจำตัวผู้เสียภาษีอากร/เลขประจำตัวประชาชน เลขที่..... จะขอเข้ารับการขึ้นทะเบียนเป็นผู้ประกอบการงานก่อสร้าง ซึ่งตามหลักเกณฑ์และวิธีการคัดเลือกเป็นผู้ประกอบการงานก่อสร้าง กำหนดให้ผู้ยื่นคำขอต้องเสนอหนังสือรับรองวงเงินสินเชื่อ/จะเข้ายื่นข้อเสนอกับหน่วยงานของรัฐ ซึ่งเงื่อนไขการยื่นข้อเสนอกรณีที่ยื่นข้อเสนอไม่มีมูลค่าสุทธิของกิจการหรือทุนจดทะเบียน หรือมีแต่ไม่เพียงพอที่จะเข้ายื่นข้อเสนอ ผู้ยื่นข้อเสนอต้องขอวงเงินสินเชื่อจากธนาคาร โดยต้องมีวงเงินสินเชื่อ ๑ ใน ๔ ของมูลค่างบประมาณของโครงการหรือรายการที่ยื่นข้อเสนอในแต่ละครั้ง จึงมีความประสงค์ให้ธนาคาร..... (ชื่อธนาคาร)..... รับรองวงเงินสินเชื่อ เพื่อประกอบการพิจารณาด้วย นั้น

.....(ชื่อธนาคาร)..... ขอรับรองว่า.....(ชื่อผู้ประกอบการ นิติบุคคล/บุคคลธรรมดา)..... มีวงเงินทุนหมุนเวียนในวงเงินไม่ต่ำกว่า..... บาท (.....จำนวนเงินเป็นอักษร.....) และยินดีให้วงเงินสินเชื่อภายในวงเงิน..... บาท (.....จำนวนเงินเป็นอักษร.....)

ขอแสดงความนับถือ

.....(ชื่อธนาคาร).....

**** เอกสารฉบับนี้จัดพิมพ์โดยระบบอิเล็กทรอนิกส์ ****

ตัวอย่างแบบการบริหารจัดทำแผนการทำงาน

1	2	3	4	5	6	7	8
เดือน...	เดือน...	เดือน...	เดือน...	เดือน...	เดือน...	เดือน...	เดือน...

รายการ	หน่วย	ปริมาณงาน	ราคาต่อหน่วย	เป็นเงิน	%
1 งานรื้อโครงสร้างเดิม					
รายการ....	ลบ.ม.				
รายการ....	ลบ.ม.				
2 งานค้ำวาง					
รายการ....	ตร.ม.				
รายการ....	ตร.ม.				
	รวม				0%

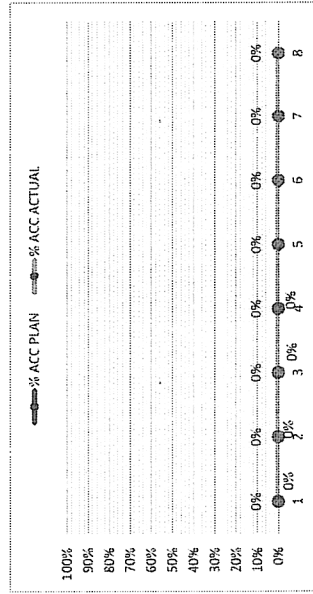

Money							
AccMoney							
% PLAN							
% ACC PLAN							
% ACTUAL							
% ACC ACTUAL							
% ACC DIFF							
% PLAN/2							
% PLAN/2 DIFF							

- หมายเหตุ:
- 1) กรณีตัวอย่าง กำหนดระยะเวลาการก่อสร้างตามแผนดำเนินงานที่สัญญา จำนวน 8 เดือน
 - 2) หมายถึง ระยะเวลาก่อสร้างตามแผนดำเนินงานของแต่ละรายการก่อสร้าง เช่น งานรื้อโครงสร้างเดิม กำหนดระยะเวลาการก่อสร้าง จำนวน 4 เดือน (ไม่รวมระยะเวลาการก่อสร้างค้ำวาง)
 - 3) หมายถึง ร้อยละของงานที่ได้รับจ้างตั้งต้นเป็นการก่อสร้างตามแผนงานประจำเดือนของแต่ละรายการก่อสร้าง ซึ่งแต่ละรายการก่อสร้าง คิดเป็น 100 %
 - 4) มูลค่างานแต่ละรายการ ค่ารวมจากมูลค่าของงานตามแผนดำเนินงานเมื่อเทียบกับมูลค่างานของแต่ละรายการ
 - 5) ร้อยละของแผนดำเนินงาน ค่ารวมจากมูลค่าของงานตามแผนดำเนินงาน เมื่อเทียบกับมูลค่าของงานทั้งโครงการ

Money	
% PLAN	

ตัวอย่างวิธีการจัดทำแผนการทำงาน

ที่	รายการ	หน่วย	ปริมาณงาน	ราคาต่อหน่วย	เป็นเงิน	%
1	งานก่อสร้างเดิม	สบ.ม.	100	5,000	500,000	16%
		สบ.ม.	120	2,000	240,000	8%
	งานชีวภาพ	ตร.ม.	400	2,000	800,000	26%
		ตร.ม.	300	5,000	1,500,000	49%
			รวม		3,040,000	100%

	1	2	3	4	5	6	7	8
ตค								
พย	25	25	25					
ธค		50	50					
มค				20	20	20	20	20
กพ					25	25	25	25
มีค								
เมย								
พค								

Money	
AccMoney	
% PLAN	
% ACC PLAN	
% ACTUAL	
% ACC ACTUAL	
% ACC DIFF	
% PLAN/2	
% PLAN/2 DIFF	

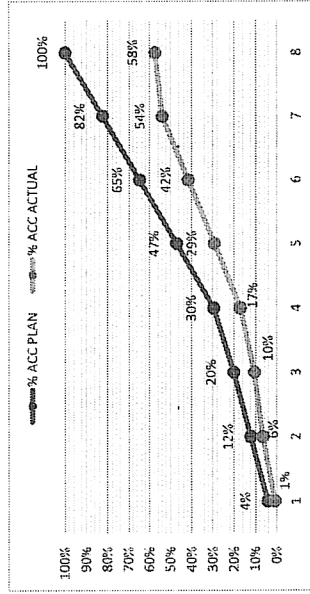

- หมายเหตุ:
- กรณีตัวอย่าง กำหนดระยะเวลาการก่อสร้างตามแผนดำเนินงานที่สัญญา จำนวน 8 เดือน
 - หมายถึง ระยะเวลาการก่อสร้างตามแผนดำเนินงานของแต่ละรายการก่อสร้าง เช่น 1. งานก่อสร้างเดิม กำหนดระยะเวลาการก่อสร้าง 4 เดือน 2. งานก่อสร้างชีวภาพ กำหนดระยะเวลาการก่อสร้าง 5 เดือน
 - หมายถึง ร้อยละของงานที่ผู้รับจ้างต้องดำเนินการก่อสร้างตามแผนงานประจำวันหรือรายสัปดาห์ ซึ่งแต่ละรายการก่อสร้าง คิดเป็นร้อยละ 100 ตามตัวอย่าง งานก่อสร้างเดิม ถือเป็นร้อยละ 100 ของรายการนี้
 - มูลค่างานแต่ละรายการ จำนวนจากร้อยละตามแผนงานเทียบกับมูลค่าของงานแต่ละรายการ
 - ร้อยละของแผนดำเนินงานตามแผนค่าของงาน ค่ารวมจากมูลค่าของงานทั้งหมด

Money	
AccMoney	
% PLAN	
% ACC PLAN	
% ACTUAL	
% ACC ACTUAL	
% ACC DIFF	
% PLAN/2	
% PLAN/2 DIFF	

ตารางแสดงวงเงินงบประมาณที่ได้รับจัดสรรและรายละเอียดค่าใช้จ่าย
การจัดซื้อจัดจ้างที่มีใช้งานก่อสร้าง

1. ชื่อโครงการ วัสดุเครื่องแต่งกาย จำนวน 50 รายการ
2. หน่วยงานเจ้าของโครงการ โรงพยาบาลขอนแก่น จังหวัดขอนแก่น
3. วงเงินงบประมาณที่ได้รับจัดสรร 10,816,300 บาท (สิบล้านแปดแสนหนึ่งหมื่นหกพันสามร้อยบาทถ้วน)
4. วันที่กำหนดราคากลาง (ราคาอ้างอิง) ณ วันที่ 24 พฤษภาคม 2567

รายการและจำนวนวัสดุเครื่องแต่งกาย

ลำดับ	รายการผ้า	หน่วย นับ	จำนวน	ราคา/ หน่วย	ราคารวม
1	ผ้าปูเตียงสีฟ้าเข้ม ขนาด 60 x 105 นิ้ว	ผืน	6,000	228	1,368,000
2	ผ้าขวางเตียงสีฟ้าเข้ม ขนาด 36x70 นิ้ว	ผืน	6,000	118	708,000
3	ผ้าถุงผู้ป่วยสีฟ้าเข้ม ขนาด 35x80 นิ้ว	ผืน	3,000	134	402,000
4	กางเกงผู้ป่วยสีฟ้าเข้ม	ตัว	200	153	30,600
5	เสื้อผู้ป่วยสีฟ้าเข้ม	ตัว	5,000	143	715,000
6	ปลอกหมอนสีฟ้าเข้ม ขนาด 19x28 นิ้ว ลิน ยาว 7 นิ้ว	ใบ	400	65	26,000
7	ผ้าห่มขนหนูสีม่วงเข้ม ขนาด 60x80 นิ้ว	ผืน	500	575	287,500
8	ผ้าห่มใยสังเคราะห์สีฟ้า ขนาด 60x80 นิ้ว	ผืน	3,000	230	690,000
9	ผ้ายางรองเตียง 2 หน้า ขนาด 36x70 นิ้ว	ผืน	4,000	52	208,000
10	ถุงใส่ผ้าเปื้อนสีขาว	ใบ	300	320	96,000
11	ถุงใส่ผ้าเปื้อนสีแดง	ใบ	500	320	160,000
12	เสื้อกาวน์แขนยาวสีฟ้าอ่อน	ตัว	1,400	295	413,000
13	ผ้าปูเตียงสีม่วงเข้ม ขนาด 60x105 นิ้ว	ผืน	1,200	232	278,400
14	ผ้าขวางเตียงสีม่วงเข้ม ขนาด 36x70 นิ้ว	ผืน	1,000	121	121,000
15	ผ้าถุงสีม่วงเข้ม ขนาด 35x80 นิ้ว	ผืน	1,000	137	137,000
16	กางเกงสีม่วงเข้ม	ตัว	600	153	91,800
17	เสื้อสีม่วงเข้ม	ตัว	1,000	145	145,000
18	ปลอกหมอนสีม่วงเข้ม ขนาด 19x28 นิ้ว ลิน ยาว 7 นิ้ว	ใบ	800	65	52,000

19	ผ้าปูเตียงพระภิกษุสีเหลืองพระราชทาน ขนาด 60x105 นิ้ว	ผืน	100	248	24,800
20	ผ้าขวางเตียงพระภิกษุสีเหลืองพระราชทาน ขนาด 36x70 นิ้ว	ผืน	100	134	13,400
21	ผ้าสบงพระภิกษุสีเหลืองพระราชทาน ขนาด 35x80 นิ้ว	ผืน	100	185	18,500
22	ผ้าอังสะพระภิกษุสีเหลืองพระราชทาน	ผืน	100	110	11,000
23	ปลอกหมอนพระภิกษุสีเหลืองพระราชทาน ขนาด 19x28 นิ้ว ล้นยาว 7 นิ้ว	ใบ	100	58	5,800
24	ผ้าห่มขนหนูพระภิกษุสีเหลืองพระราชทาน ขนาด 60x80 นิ้ว	ผืน	40	560	22,400
25	เสื้อผู้ป่วย X-Ray สีม่วงเข้ม	ตัว	400	125	50,000
26	ผ้าถุงผู้ป่วย X-Ray สีม่วงเข้ม ขนาด 35x80 นิ้ว	ผืน	400	130	52,000
27	เสื้อกาวน์ผ้าตัดแขนยาวสีเขียวเข้ม	ตัว	3,000	298	894,000
28	ผ้าสี่เหลี่ยมสีเขียวเข้ม 1 ชั้น ขนาด 100x100 ซม.	ผืน	7,000	73	511,000
29	ผ้าสี่เหลี่ยมเจาะกลาง สีเขียวเข้ม 1 ชั้น ขนาด 100x100 ซม.	ผืน	2,000	80	160,000
30	ผ้าสี่เหลี่ยมสีเขียวเข้ม 2 ชั้น ขนาด 35x35 ซม.	ผืน	2,000	23	46,000
31	ผ้าสี่เหลี่ยมสีเขียวเข้ม 2 ชั้น ขนาด 45x45 ซม.	ผืน	3,000	37	111,000
32	ผ้าสี่เหลี่ยมสีเขียวเข้ม 2 ชั้น ขนาด 55x55 ซม.	ผืน	4,000	50	200,000
33	ผ้าสี่เหลี่ยมสีเขียวเข้ม 2 ชั้น ขนาด 65x65 ซม.	ผืน	4,400	67	294,800
34	ผ้าสี่เหลี่ยมสีเขียวเข้ม 2 ชั้น ขนาด 100x100 ซม.	ผืน	3,200	188	601,600
35	ผ้าสี่เหลี่ยมสีเขียวเข้ม 2 ชั้น ขนาด 120x120 ซม.	ผืน	4,500	194	873,000
36	ผ้าสี่เหลี่ยมสีม่วงเข้ม 2 ชั้น ขนาด 45x45 ซม.	ผืน	1,000	37	37,000

37	ผ้าสีเหลี่ยมสี่ม้วนเข้ม 2 ชั้น ขนาด 55x55 ซม.	ผืน	2,000	50	100,000
38	ผ้าสีเหลี่ยมสี่ม้วนเข้ม 2 ชั้น ขนาด 65x65 ซม.	ผืน	2,400	67	160,800
39	ผ้าสีเหลี่ยมสี่ม้วนเข้ม 2 ชั้น ขนาด 100x100 ซม.	ผืน	2,000	140	280,000
40	ผ้าสีเหลี่ยมสี่ม้วนเข้ม 1 ชั้น ขนาด 100x100 ซม.	ผืน	500	73	36,500
41	ผ้าสีเหลี่ยมเจาะกลาง สี่ม้วนเข้ม 1 ชั้น ขนาด 100x100 ซม.	ผืน	500	80	40,000
42	ปลอกถุงมือเดี่ยวยสีเขียว 2 ชั้น	ผืน	1,000	60	60,000
43	เสื้อกาวน์แขนยาว สี่ม้วนเข้ม (พันตกรรม)	ตัว	120	295	35,400
44	เสื้อกาวน์แขนยาว สีเขียวเข้ม (พันตกรรม)	ตัว	120	295	35,400
45	เสื้อกาวน์สีเขียวเข้ม OR	ตัว	140	265	37,100
46	เสื้อกาวน์แขนยาวสีเหลือง OR,ICU	ตัว	120	270	32,400
47	ผ้าสีเหลี่ยมสีเขียวเข้ม 2 ชั้น ขนาด 16x28 นิ้ว	ผืน	1,200	55	66,000
48	ผ้าเจาะกลางสีเขียวเข้ม 2 ชั้น ขนาด 12x12 นิ้ว	ผืน	400	31	12,400
49	เสื้อกาวน์กันเลือดกันน้ำ 2 ชั้น	ตัว	60	745	44,700
50	ถุงใส่ผ้าเช็ดมือใช้แล้วสีเขียวใบตองอ่อน	ใบ	100	200	20,000

รวมเป็นเงินทั้งสิ้น 10,816,300 บาท (สิบล้านแปดแสนหนึ่งหมื่นหกพันสามร้อยบาทถ้วน)

5. แหล่งที่มาของราคากลาง (ราคาอ้างอิง) สืบจากท้องตลาด

- 5.1 บริษัท รัตนา แอ็พแพเรล แคร้ จำกัด
- 5.2 บริษัท เอ็นทรีซ์ จำกัด
- 5.3 ห้างหุ้นส่วนจำกัด เอชเอสเอฟ ซัพพลาย

6. รายชื่อเจ้าหน้าที่ผู้กำหนดราคากลาง (ราคาอ้างอิง) ทุกคน

- 6.1 นายวสิษฐ์พล ตันต์สุระ ตำแหน่ง นักวิชาการสถิติชำนาญการพิเศษ
- 6.2 นางวารุณี คงเย็น ตำแหน่ง เจ้าพนักงานธุรการชำนาญงาน
- 6.3 นางสาวอารีรัตน์ สุวรรณโสภา ตำแหน่ง เจ้าพนักงานธุรการชำนาญงาน